

Instructions d'entretien

Revêtement de sol de haute technologie,
magnifiquement entretenu



2tec2[®]
high tech flooring



Grâce aux revêtements de sol en vinyle tissé de 2TEC2, l'entretien de votre sol devient facile et rapide. Nos sols sont résistants aux taches, ce qui permet d'éliminer facilement les taches les plus tenaces. Avec seulement de l'eau et des produits d'entretien ordinaires, vos sols gardent l'aspect du neuf, même des années après leur installation.

2TEC2® est une marque déposée de Le Tissage S.A., une entreprise belge spécialisée dans la conception et la production de sols tissés high tech recyclables. Concentrée sur le tissage de dalles et de rouleaux esthétiques pour le marché des projets, l'entreprise vise l'excellence en matière de qualité, de fonctionnalité et de durabilité.

1.	Introduction	4
2.	Prévention & protection	5
2.1	Faire les bons choix	5
2.2	Tapis d'entrée	5
3.	Entretien	6
3.1	Après l'installation	6
3.2	Entretien quotidien	6
3.3	Entretien périodique	7
4.	Nettoyage des taches	8
4.1	Nettoyage général des taches	8
4.2	Taches tenaces	8
4.2.1	Taches lors des rénovations	8
4.2.2	Nourriture et boissons	9
4.2.3	Autres taches courantes	9
5.	Entretien dans les soins de santé	10
5.1	Normes attendues	10
5.2	Désinfecter 2TEC2	10
5.3	Types de zones	11
5.4	Résistance chimique et produits recommandés	12
6.	Machine recommandées	13
6.1	Entretien quotidien	13
6.2	Nettoyage en profondeur - grandes surfaces	14
6.3	Nettoyage en profondeur - petites surfaces	16
7.	Contacts professionnels pour le nettoyage	17
8.	Do's & don'ts	18
9.	Étude de cas	18
10.	Questions fréquemment posées	19

1. Introduction

Des sols propres assurent la tranquillité d'esprit des occupants. La couche supérieure tissée de 2TEC2 est composée de fils de PVC et d'une âme en fibre de verre, ce qui la rend parfaitement nettoyable avec de l'eau et des détergents.

Nos fils teints dans la masse sont exceptionnellement résistants aux couleurs, de sorte que le nettoyage n'entraîne aucune décoloration.

La plupart des taches s'éliminent facilement et rapidement, contrairement à d'autres types de revêtements de sol textiles. Cependant, le sable et la saleté ont un effet abrasif sur 2TEC2. À long terme, cela entraîne une modification de l'aspect.

Un entretien adéquat garantit :

- » Une durée de vie plus longue
- » Une bonne hygiène
- » Une meilleure esthétique
- » Une meilleure conservation de l'apparence au fil du temps



2. Prévention & protection

2.1 Faire les bons choix

Dans les zones très fréquentées, la saleté et les taches s'accumulent rapidement. Les couleurs claires sont plus susceptibles de révéler ces particules de saleté. C'est pourquoi il est important de choisir la bonne teinte en fonction du type de pièce.

Nous pouvons vous aider à sélectionner la bonne couleur et le bon motif dans notre large gamme, en tenant compte de la densité du trafic piétonnier par zone. En cachant la saleté, votre sol aura toujours l'air impeccable.

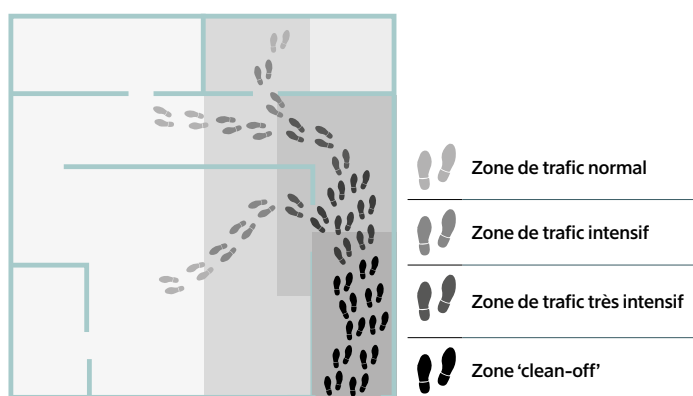

2.2 Tapis d'entrée

Pour préserver l'aspect du revêtement de sol 2TEC2, il est essentiel de limiter l'intrusion de la saleté depuis l'extérieur. Pour ce faire, on peut utiliser une zone 'clean-off' où un tapis d'entrée intercepte et retient les particules de saleté. Un tapis d'entrée peut retenir jusqu'à 90 % de la saleté entrante.

3 zones doivent être prises en considération :

- » Tapis extérieur pour recueillir les saletés humides et l'humidité
- » Les zones de brossage pour nettoyer les chaussures
- » Tapis anti-poussière lavables à l'intérieur



Nous recommandons l'utilisation d'un tapis d'entrée à l'extérieur et à l'intérieur des entrées.



3. Entretien

2TEC2 est un revêtement de sol non perméable doté d'une structure tridimensionnelle tissée. Cela signifie que 2TEC2 peut être nettoyé avec n'importe quelle quantité d'eau, à condition que cette eau soit ensuite extraite. En cas de dalles, il est recommandé d'utiliser une sous-couche étanche, car l'eau peut atteindre le sous-plancher à travers les joints.

3.1 Après l'installation

Pour éviter tout dommage, il est important de nettoyer le 2TEC2 immédiatement après son installation. Utilisez d'abord un aspirateur ou un aspiro-brosseur pour tapis. Utilisez ensuite l'une des machines recommandées (p 13) pour éliminer la poussière de construction et les fibres blanches. Répétez l'opération si nécessaire.



Attendez que l'adhésif utilisé lors de la pose soit complètement sec avant de nettoyer le sol.

3.2 Entretien quotidien

Comme les tapis, le 2TEC2 doit être aspiré régulièrement. Utilisez de préférence un aspirateur équipé d'une brosse à rotation verticale qui décolle et élimine la saleté en même temps. Utilisez le bon type de brosse pour éviter d'endommager les fils de la couche supérieure. Un entretien quotidien peut éliminer jusqu'à 80 % de la saleté.



La fréquence de nettoyage dépend du niveau d'utilisation et de salissure.

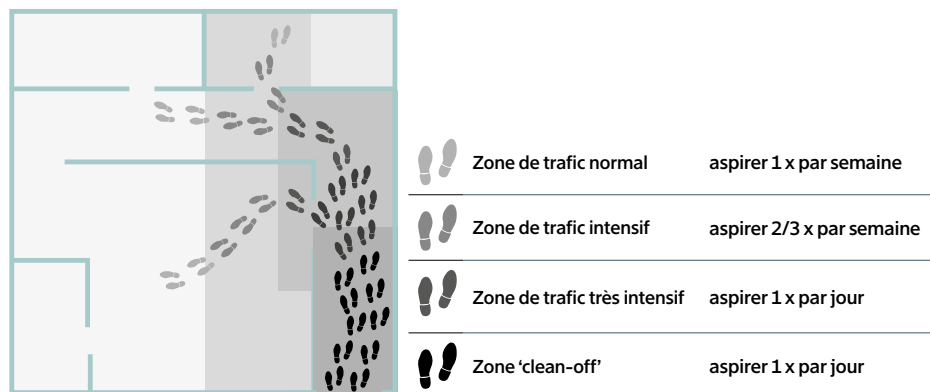

3.3 Entretien périodique

L'entretien périodique est essentiel pour garantir un aspect constant du sol. Un simple passage d'aspirateur ne suffit pas à long terme. En fonction du trafic, 2TEC2 peut nécessiter un nettoyage en profondeur (à l'eau). En général, il faut le faire au moins une fois par an. L'équipement nécessaire dépend de la taille de la zone à entretenir :

» Moyennes et grandes surfaces > 50m² / 500ft²

Avec une machine de nettoyage, vous pouvez nettoyer à fond votre sol rapidement et sans effort. De plus, ces machines utilisent peu d'eau. Il existe plusieurs techniques de nettoyage appropriées pour le nettoyage en profondeur 2TEC2. N'utilisez que les méthodes recommandées mentionnées au chapitre 5.

- » N'utilisez jamais de machines de nettoyage avec des pads ou des brosses à rotation horizontale
- » Évitez les tampons à récurer et le papier de verre
- » Évitez les températures supérieures à 100 °C pendant plus de 5 minutes

Utilisez une machine de nettoyage professionnelle qui :

- » Détache la saleté
- » Nettoie à l'eau et/ou à la vapeur
- » Elimine l'eau sale

Voir p 13 pour les machines et les techniques de nettoyage approuvées.

» Petites surfaces < 50m² / 500ft²

2TEC2 peut également être nettoyé en profondeur manuellement. Frottez la surface avec une brosse humide de dureté moyenne pour décoller la saleté.

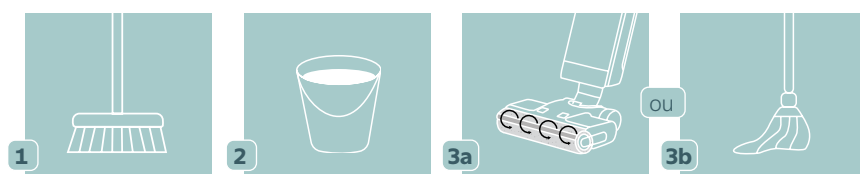

1 Utiliser une brosse humide et moyennement dure pour décoller la saleté.

2 Rincer abondamment à l'eau

3a Extraire l'eau sale à l'aide d'un aspirateur à eau

3b Ou absorber l'eau avec un chiffon ou une serpillière



L'eau de nettoyage sale qui n'est pas extraite s'évapore et provoque des taches ou des auréoles.



Si des taches sont encore visibles sur le sol après un nettoyage en profondeur, consultez nos recommandations pour le nettoyage des taches à la page suivante.

4. Nettoyage des taches

Traitez les taches immédiatement afin d'éviter la décoloration de la couche supérieure ou le durcissement de la saleté. Dans de nombreux cas, les taches peuvent être éliminées à l'eau claire. Si vous utilisez un détergent, rincez ensuite plusieurs fois à grande eau pour vous assurer qu'il ne reste aucun résidu. Les produits de nettoyage qui ne sont pas éliminés sèchent, deviennent collants et attirent la saleté.

4.1 Nettoyage général des taches

Humidifiez la tache en l'aspergeant d'eau. Enlevez la tache à l'aide d'une brosse de dureté moyenne et assurez-vous d'atteindre les niveaux les plus profonds du sol. Rincez à l'eau et absorbez l'eau avec un chiffon. Répétez l'opération si nécessaire.



1 Humidifier la tache



2 Enlever la tache à l'aide d'une brosse de dureté moyenne.



3 Rincer à l'eau

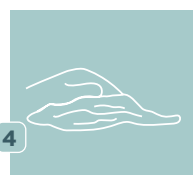

4 Absorber l'eau avec un chiffon

Répéter si nécessaire

4.2 Taches tenaces

- En cas de taches persistantes, utilisez un détergent dilué au pH neutre ou de l'eau de Javel diluée.
- N'utilisez jamais de solvants (acétone ou encaustique, par exemple), car ils risquent d'endommager le sol de manière permanente.
- N'utilisez pas d'outils abrasifs pour nettoyer ou enlever les taches.

4.2.1 Taches lors des rénovations

Essayez de planifier l'installation de 2TEC2 comme l'une des dernières étapes d'une rénovation. Si 2TEC2 est déjà installé et les travaux de rénovation sont encore en cours, recouvrez le sol d'un film de protection pour éviter les dommages et les taches. N'utilisez pas de film de protection car la colle peut s'infiltrer entre les fils de la couche supérieure.



Peinture à l'eau
Eau ou white spirit

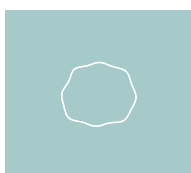

Plâtre - Auréoles
Vinaigre et eau chaude



Taches grasses
Eau chaude savonneuse*
ou produits chimiques de nettoyage**



Colle
HG dissolvant de colle pour sol



Les taches de peinture à base d'huile et les taches de peinture séchées ne s'enlèvent pas.

* eau savonneuse : un tout petit peu de savon suffit généralement.

** produits chimiques de nettoyage approuvés : Orange Power Plus Prowin / HG sticker remover / WD40 dégraissant universel / Dasty Degreaser Classic.



Découvrez nos vidéos

4.2.2 Nourriture et boissons



Boissons chaudes
Eau chaude



Boissons froides
Eau



Nourriture
Eau savonneuse*



Fruits rouges
Eau savonneuse*

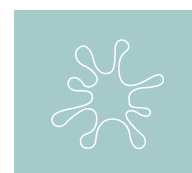

Chewing-gum
Enlever le chewing-gum.
Appliquer éventuellement un produit**. Frotter avec un chiffon en microfibres.



Sauces (ketchup)
Eau savonneuse*



Huile de cuisson et mayo
Eau chaude savonneuse* ou produits chimiques de nettoyage***



Vin rouge
Eau



Les aliments gras ou fortement colorés peuvent provoquer une décoloration permanente s'ils ne sont pas nettoyés immédiatement.

4.2.3 Autres taches courantes



Sang
Eau ou white spirit



Marques de chaussures (scuffing)
Dégraissant**



Urine
Eau de Javel



Roues en caoutchouc
Dégraissant**

* eau savonneuse : un tout petit peu de savon suffit généralement.

** produit: Progenta Pro Neutral ou un produit gélifiant.

*** produits chimiques de nettoyage approuvés : Orange Power Plus Prowin / HG sticker remover / WD40 dégraissant universel / Dasty Degreaser Classic.

5. Entretien dans les soins de santé



Dans les établissements de santé, où la sécurité des patients est primordiale, une attention particulière est nécessaire pour maintenir 2TEC2 propre et désinfecté. Un protocole de nettoyage approprié est très important et peut sauver des vies. Les sols hospitaliers doivent résister à un usage quotidien intensif tout en restant sûrs et hygiéniques.

5.1 Normes attendues

Nettoyage facile : Il est facile d'éliminer toutes les contaminations sur 2TEC2 en appliquant la technique de nettoyage correcte, décrite plus loin dans cette brochure.

Résistance au nettoyage quotidien : Grâce à la grande solidité des couleurs de 2TEC2, le nettoyage quotidien n'aura aucune influence sur son apparence.

Résistance aux produits chimiques : L'utilisation fréquente de désinfectants n'a aucune influence sur l'aspect de 2TEC2.

Contribution à un environnement sain : 2TEC2 a été testé sur sa contribution à la croissance fongique et à l'activité antibactérienne :

- **Croissance fongique selon EN14119-A2 :** après avoir contaminé 2TEC2 avec 5 suspensions de spores différentes, il y avait **une activité de croissance de grade 0** après 28 jours d'incubation.
- **Activité antibactérienne selon ISO20743 :** contamination de 2TEC2 par 2 types de bactéries différentes. Après incubation, l'extraction et le comptage de la croissance et de l'activité des bactéries, l'efficacité **des propriétés antibactériennes de 2TEC2 peut être considérée comme forte.**

5.2 Désinfecter 2TEC2

Pour prévenir les maladies et les infections, les germes doivent être maintenues sous contrôle. Toutefois, le nettoyage seul ne suffit pas toujours à protéger les patients.

Nettoyer n'est pas la même chose que désinfecter :

- **Nettoyer** un sol consiste à éliminer toutes les saletés et les contaminants. Ce processus ne tue pas nécessairement les germes, mais il maintient leur nombre aussi bas que possible, ce qui évite le risque de propagation d'éventuelles infections.
- **Désinfecter** un sol consiste à tuer toutes les germes et tous les micro-organismes à l'aide de vapeur ou d'un désinfectant. Il est important que le sol soit déjà aussi propre que possible avant de commencer ce processus. Plus la contamination est importante, moins la désinfection est efficace.

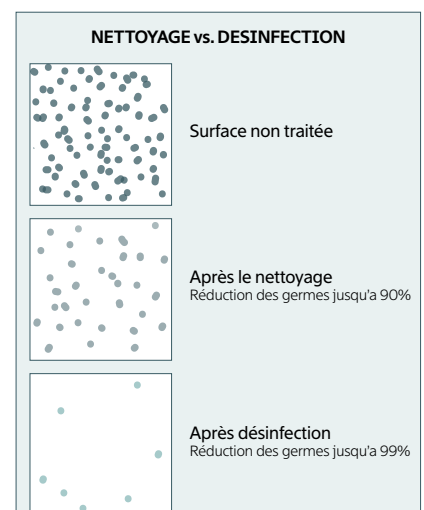

En désinfectant 2TEC2 à la vapeur, les germes et les micro-organismes sont éliminés en profondeur dans la couche supérieure tissée, sans utiliser de produit de nettoyage. En cas d'utilisation d'une machine à vapeur, il est important de ne pas rester plus de 5 minutes au même endroit à une température supérieure à 100°C.

Les contaminations peuvent également être éliminées avec de l'eau tiède et un détergent au pH neutre, en combinaison avec la bonne technique de nettoyage. Voir les techniques de nettoyage recommandées plus loin dans cette brochure.



Le niveau de nettoyage et de désinfection nécessaire dépend du type de zone.

5.3 Types de zones

La fréquence de nettoyage d'un revêtement de sol médical et la procédure à suivre dépendent du type de zone. 2TEC2 peut être placé dans des zones à risque faible ou moyen :

- » **ZONES À FAIBLE RISQUE**, où aucun soin n'est prodigué aux patients par exemple, l'entrée, la réception, les bureaux, les couloirs, les passages, les restaurants, ...
- » **ZONES À RISQUE MOYEN**, où des soins non invasifs sont prodigués aux patients par exemple, les salles de consultation, les chambres des patients, les salles de bains, le stockage de matériel (stérilisé), les salles d'attente, ...

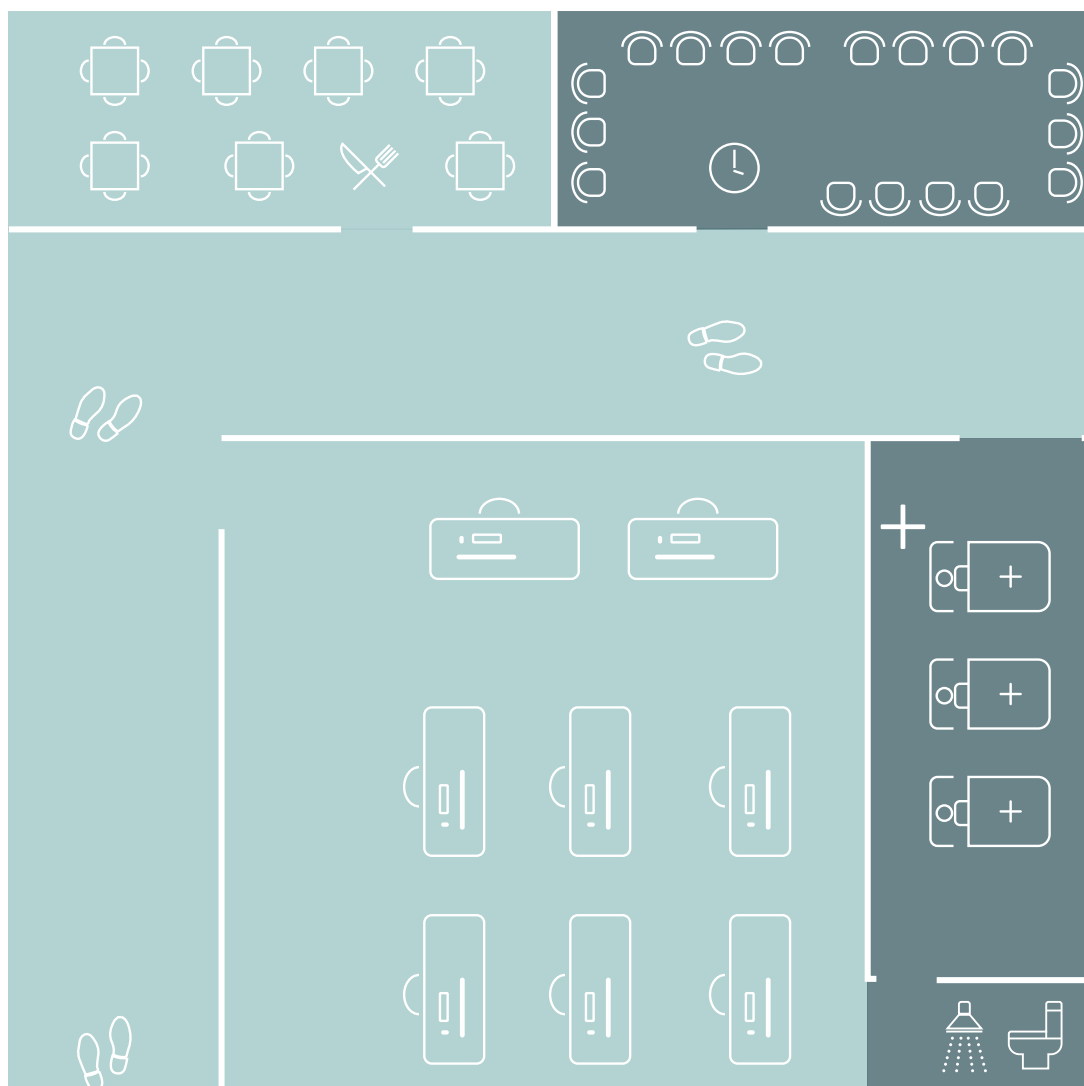

N'utilisez pas de produits d'entretien à pH élevé.

L'utilisation fréquente de ces produits peut endommager 2TEC2 et provoquer une décoloration et une dégradation de la couche supérieure.

5.4 Résistance chimique et produits recommandés

<u>PRODUIT</u>	<u>CONCENTRATION</u>	<u>SELON</u>	<u>CLASSIFICATION</u>	<u>APPLICATIONS</u>
Chlore	100 mg/L	ISO 105-E03	Excellente résistance	p.e. eau de piscine
Eau de Javel	14°		Excellente résistance	p.e. Javel
Éthanol	> 70%		Excellente résistance	p.e. gel nettoyant, désinfectant pour les mains

Améliorations techniques constantes



6. Machine recommandées

Dans notre laboratoire, une équipe de professionnels a testé diverses techniques de nettoyage sur différents types de saletés et de taches. Nous avons collaboré avec différents fabricants de machines de nettoyage afin de trouver les meilleures techniques de nettoyage pour 2TEC2.

Vous trouverez ci-dessous un aperçu des méthodes de nettoyage les plus efficaces.

6.1 Entretien quotidien

» Nettoyage à l'aspirateur

Utilisez un aspirateur doté **d'une brosse à rotation verticale**. Assurez-vous que sa capacité d'aspiration est suffisante pour extraire la poussière entre la couche supérieure tissée.

Le **Sebo Dart 2** de Progenta est parfait pour l'entretien quotidien du 2TEC2. Cet aspirateur a une grande puissance d'aspiration, est convivial et facile à manœuvrer.

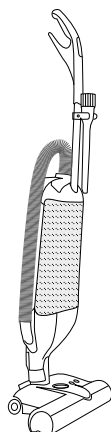

TESTÉ ET APPROUVÉ :

>> **Sebo BS 360/460**

>> **Sebo Dart 2**

- + Facile à manœuvrer
- + Forte capacité d'aspiration

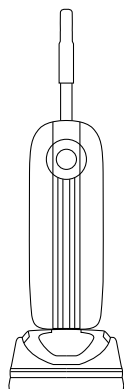
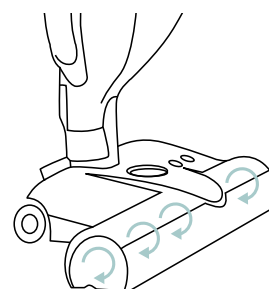

TESTÉ ET APPROUVÉ :

>> **Aspiro Dry Brush**

- + Sans fil
- + Couverture souple
- + Poids léger

6.2 Nettoyage en profondeur - grandes surfaces

» Injection/extraction

L'injection/extraction est une méthode de nettoyage en profondeur qui traite toute la surface du tissu, jusqu'aux coins les plus profonds. Assurez-vous que la machine d'injection/extraction est équipée de brosses de dureté moyenne à rotation verticale. Il est important de choisir le bon type de brosses pour éviter tout dommage. Les brosses contrarotatives ramassent la saleté et la transportent vers le réservoir de collecte avec l'eau injectée.

Il n'est pas nécessaire d'ajouter du détergent aux réservoirs d'eau, mais pour les sols très sales, un peu de vinaigre peut être ajouté.



**Il n'est pas nécessaire d'ajouter du détergent dans le réservoir d'eau.
Pour les sols très sales, vous pouvez ajouter un peu de vinaigre.**



Les brosses trop dures peuvent causer des dommages permanents.

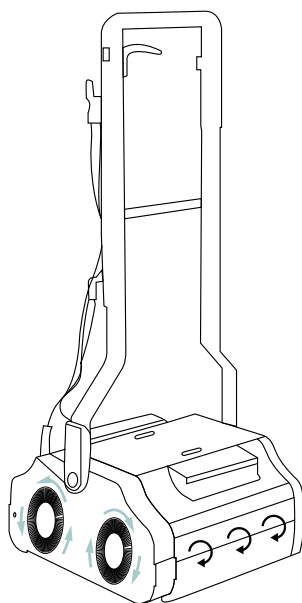

TESTÉ ET APPROUVÉ :

>> **Duplex:** Duplex 280i

Duplex 340 / steam

Duplex 420 / steam

>> **Truvox:** Multiwash PRO 240

Multiwash PRO 340

Multiwash PRO STEAM

>> **Rotowash :** Rotowash L20/T30

Rotowash B30/S45

Rotowash B45/B60



Faible consommation d'eau



Facile à utiliser dans les petits et grands espaces grâce à sa forme compacte

» Méthode de l'encapsulation

Pour la méthode d'encapsulation, vous avez besoin d'une machine Smart Care Trio et d'un flacon de produit de nettoyage Crystal Dry. La machine pulvérise une solution contenant le produit de nettoyage et de l'eau sous forme de brouillard sur le sol. Le produit de nettoyage est composé de cristaux, qui sont poussés dans la couche supérieure par les 3 brosses cylindriques et rotatives de la machine. Les cristaux encapsulent la saleté et, une fois séchés, ils peuvent être facilement aspirés. La concentration de cristaux peut être ajustée en fonction de l'état du sol, ce qui permet de s'attaquer aux salissures légères ou importantes. Cette méthode utilise très peu d'eau, ce qui la rend rentable, plus durable et plus sûre.

Progenta, spécialiste de l'entretien des sols, a mis au point la méthode de nettoyage par encapsulation Smart Care Trio.

TESTÉ ET APPROUVÉ :

>> Smart Care Trio

- + Méthode de nettoyage Cradle to Cradle Certified®
- + Faible consommation d'eau

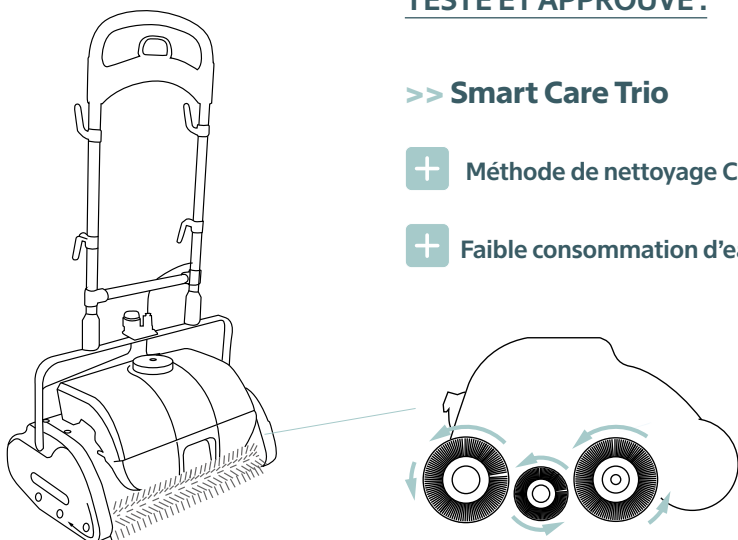

» Laveuse de sols avec tête vibrante à haute fréquence

Une **laveuse de sol** fonctionne avec une tête vibrante à haute fréquence (50 Hz) et un tampon de nettoyage. L'appareil applique de l'eau sur le sol juste avant la tête vibrante. Grâce aux vibrations, l'eau pénètre profondément dans la couche supérieure tissée, détachant toutes les particules de saleté. Juste derrière la tête vibrante, un système d'aspiration aspire le liquide et la saleté. Le panneau de commande permet de régler facilement la quantité d'eau et l'aspiration. Un tampon de nettoyage en microfibres est le plus approprié pour le 2TEC2.

TESTÉ ET APPROUVÉ :

>> KlinMak

- + Idéal pour les grandes surfaces
- + Fonctionne sur batterie



TESTÉ ET APPROUVÉ :

>> COMAC ANTEA 50 BTO

- + Contrôles faciles
- + Réservoirs antibactériens disponibles
- + Contrôle de la consommation d'eau et de détergent

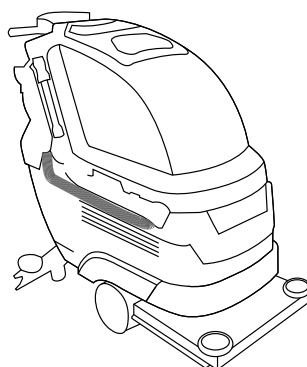

6.3 Nettoyage en profondeur - petites surfaces

» Aspirateur eau et poussière

De plus en plus d'aspirateurs eau et poussière de différentes marques sont lancés sur le marché. Ces types d'aspirateurs ne peuvent être utilisés pour l'entretien de la 2TEC2 que lorsqu'ils sont équipés d'une brosse à rotation verticale. La brosse recueille les saletés qui sont ensuite dirigées vers le réservoir de collecte avec l'eau de nettoyage.

Le **Dreame H12** nettoie moins bien qu'un aspirateur professionnel, mais constitue une solution parfaite pour les petites surfaces. La capacité de la batterie est de +/- 200m².

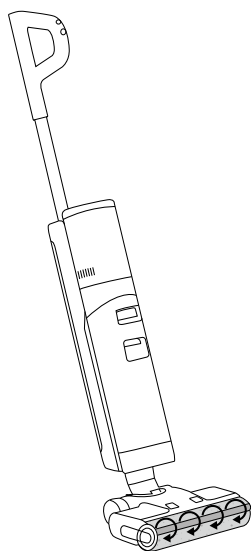

TESTÉ ET APPROUVÉ :

>> Dreame H12

- + Facile à diriger
- + Compacte
- + Parfait pour enlever la saleté au bord du mur

» Méthode d'encapsulation

Pour la méthode d'encapsulation, vous avez besoin d'un Carpet Roamer et d'un flacon de produit de nettoyage Crystal Dry. Le Carpet Roamer applique une solution composée d'eau et de produit de nettoyage sur le sol. Ce produit de nettoyage est composé de cristaux qui sont poussés dans la couche supérieure. Les cristaux encapsulent la saleté et peuvent être facilement aspirés après le séchage. La concentration des cristaux peut être adaptée à l'état du revêtement de sol, ce qui permet de nettoyer les salissures légères à fortes.

Le **Carpet Roamer** de Progenta ne nettoie pas aussi bien que le Smart Care Trio, mais il constitue une alternative parfaite pour les petites surfaces.

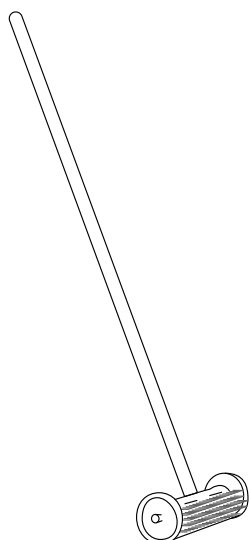

TESTÉ ET APPROUVÉ :

>> Carpet Roamer

- + Très bonne alternative pour un nettoyage en profondeur des petites surfaces
- + Méthode de nettoyage Cradle to Cradle Certified®

7. Contacts professionnels pour le nettoyage

BELGIQUE

Entreprises de nettoyage :

Floorcure:
www.floorcure.be

Procobel:
www.procobel.be

Vendeurs de machines de nettoyage :

Duplex, KlinMak > Dochy Promac:
www.cleanmachine.be

Truvox, Aspiro, Sebo BS, Comac Antea > BOMA:
www.boma.eu

LES PAYS-BAS

Entreprises de nettoyage :

Progenta:
www.progenta.com

Duofort:
www.duofort.nl

Vendeurs de machines de nettoyage :

Truvox, Aspiro, Sebo BS, Comac Antea > BOMA:
www.boma.eu

FR - BE - LUX - NL - DE - UK

Entreprises de nettoyage :

Comosil:
www.comosil.eu

FR - BE - LUX - NL

Vendeurs de machines de nettoyage :

Truvox, Aspiro, Sebo BS, Comac Antea > BOMA:
www.boma.eu

Rotowash:
www.rotowash.fr

EUROPE

Entreprises de nettoyage :

Progenta:
www.progenta.com

Vendeurs de machines de nettoyage :

Smart Care Trio, Carpet Roamer > Progenta:
www.webshop.progenta.com

Sebo > Sebo Dart:
www.sebo.de

US & CANADA

Vendeurs de machines de nettoyage :

Duplex > Nace Care:
www.nacecare.com

Smart Care Trio > Whittaker:
www.whittakersystem.com

Sebo > Sebo Dart:
www.sebo.de

CONSEIL, PLANIFICATION ET FORMATION EN MATIÈRE DE NETTOYAGE

BOMA:
www.boma.eu

Progenta:
www.progenta.com



Soutien et conseils en matière de nettoyage



Préparation d'un plan d'entretien personnalisé



Formation et encadrement de l'équipe de nettoyage

Pour tout commentaire ou demande de renseignements, n'hésitez pas à nous contacter à tout moment - www.2tec2.com > page de contact.

8. Conseils à faire & à ne pas faire



Vous pouvez

- Utiliser beaucoup d'eau pendant le nettoyage. 2TEC2 est imperméable.
- Ajouter à l'eau un nettoyant pour vinyle avec un pH de 6 à 8,5 pour un nettoyage en profondeur.
- Mélanger du vinaigre avec de l'eau (en particulier pour nettoyer les résidus de plâtre).
- Utiliser de l'eau de Javel diluée et du white spirit.
- Utiliser des protections de meubles ou des sous-verres pour éviter les rayures, les indentations ou les traces de meubles lourds. Soulevez le meuble pour le remettre en place.
- Placer des tapis sous les chaises de bureau. Choisissez des roulettes en polyamide dur.



Ne pas utiliser

- Brosses à rotation horizontale. Celles-ci n'éliminent pas toujours la saleté.
- Détergent moussant.
- Acétone.
- Tampons à récurer.
- Températures supérieures à 100°C pendant plus de 5 minutes.
- Tampons en caoutchouc ou les roulettes de chaise de bureau en caoutchouc, car ils peuvent causer des marques permanentes dues à la décoloration.
- Objets tranchants : ils peuvent endommager 2TEC2 de manière irréversible. Utilisez une protection appropriée pour éviter cela.

9. Étude de cas



Découvrez
notre vidéo



Même si 2TEC2 est très sale en raison d'un nettoyage insuffisant ou inadéquat, tout espoir n'est pas perdu ! Avec l'aide d'une machine professionnelle de nettoyage en profondeur, votre sol peut être remis en parfait état.

Scannez le code QR ou visitez le site www.2tec2.com et découvrez à quel point c'est facile !

10. Questions fréquemment posées

Peut-on passer la serpillière sur 2TEC2 ?

La couche supérieure tissée de 2TEC2 nécessite des brosses pour un bon nettoyage en profondeur. En passant la serpillière sur 2TEC2, vous obtiendrez un entretien superficiel où la saleté est simplement déplacée. Pour obtenir un bon résultat final, il est important d'aspirer la saleté et l'eau.

Pourquoi ne pas utiliser des détergents pour l'entretien général ?

Lorsque l'on utilise du savon ou des détergents pour l'entretien général, il est possible que des résidus restent entre les fils de la couche supérieure. Une fois séchés, ces résidus deviennent collants, attirent la poussière et la saleté et rendent le sol sale. Vous pouvez ajouter un peu de vinaigre à votre eau pour les sols très sales.

Comment conserver l'aspect neuf de 2TEC2 ?

Pour garder 2TEC2 propre, il faut trois choses essentielles :

- Utiliser de l'eau propre
- Utiliser une brosse de dureté moyenne
- Éliminer l'eau de nettoyage sale

Peut-on utiliser un aspirateur robot sur 2TEC2 ?

Un aspirateur robot peut être utilisé pour l'entretien général de 2TEC2, à condition qu'il soit équipé d'une brosse à rotation verticale qui détache la poussière et la saleté et l'aspire ensuite.

Les taches de graisse peuvent-elles provoquer une décoloration permanente ?

Si les taches de graisse ne sont pas traitées immédiatement, elles peuvent provoquer une décoloration permanente. La visibilité de la tache dépend de la couleur du sol : plus la couleur est claire, plus la tache est visible. Voir p 8 pour les produits de nettoyage approuvés.

Que faire en cas d'éraflures (scuffing) sur 2TEC2 ?

Lorsque deux matériaux se frottent l'un contre l'autre, une trace peut être créée, par exemple lorsqu'une roue ou une semelle de chaussure traîne sur 2TEC2. Les éraflures peuvent endommager de manière permanente le fil de la couche supérieure. Dans le cas d'une trace d'abrasion sans fil endommagé, un dégraissant peut aider à éliminer la tache. L'équipe de test de 2TEC2 a obtenu de bons résultats avec Orange Power Prowin Plus. Si le fil est irrémédiablement endommagé, vous pouvez remplacer les dalles endommagées par des dalles de rechange.

Une machine de nettoyage professionnelle peut-elle endommager 2TEC2 ?

Si les bonnes machines sont utilisées correctement, il n'y a pas de risque de dommage. Toutefois, si vous restez trop longtemps au même endroit avec les brosses rotatives ou si vous utilisez le mauvais type de brosse (trop dure), les fils de la couche supérieure peuvent être endommagés.

Comment enlever le chewing-gum de 2TEC2 ?

Cela dépend de la durée pendant laquelle le chewing-gum est resté collé au sol. Plus la durée est longue, plus l'opération est difficile. Il existe plusieurs produits qui peuvent vous aider, comme HG chewing-gum remover. Vous pouvez également appliquer un spray réfrigérant sur le chewing-gum et le gratter ensuite. Versez de l'eau tiède sur la tache restante, brossez la saleté et rincez à l'eau.

Qu'en est-il des machines de nettoyage à vapeur ?

Les machines de nettoyage qui combinent le nettoyage humide et la vapeur peuvent être utilisées pour entretenir 2TEC2. Veillez toutefois à ce que la vapeur chaude ne reste pas trop longtemps au même endroit afin d'éviter d'endommager la couche supérieure.

Que faire d'un sol partiellement endommagé ?

Dans le cas des rouleaux, le sol doit être entièrement refait. Dans le cas des dalles, il est possible de ne remplacer que les dalles endommagées. Il est recommandé de conserver quelques dalles de rechange après la pose.

2TEC2 peut-il être entretenu de la même manière qu'un sol en bois ?

Bien que notre collection Silva ressemble à un sol en bois, 2TEC2 ne doit pas être traité de la même manière. Les sols 2TEC2 ne doivent pas être cirés ou huilés. Suivez les techniques de nettoyage décrites dans cette brochure.

2TEC2 peut-il être installé près d'une cheminée ?

2TEC2 est classé Bfl-s1 en termes de résistance au feu, la plus haute classification possible pour les produits combustibles. Néanmoins, il est important de faire attention à la proximité des sources de chaleur. Le PVC peut subir des dommages irréversibles en cas de brûlure. Attention aux cendres des cheminées, cendriers ou poêles.

Les établissements de soins de santé nécessitent des nettoyages fréquents et intensifs avec des désinfectants.

La fibre 2TEC2 y résiste-t-elle ?

Les fils 2TEC2 sont teints dans la masse et colorés à cœur, ce qui leur confère une résistance exceptionnelle aux couleurs. L'utilisation de chlore, de désinfectants ou d'autres produits de nettoyage n'entraîne pas de décoloration.

À propos de notre garantie



Le revêtement de sol tissé de haute technologie 2TEC2 est facile à entretenir et conçu pour rester beau pendant longtemps. Cela en fait la solution de revêtement de sol idéale pour une utilisation commerciale dans l'hôtellerie, les espaces de travail, les soins de santé et les projets multifamiliaux.

Un entretien adéquat est essentiel pour que 2TEC2 réponde aux attentes en termes de durabilité, d'apparence et d'hygiène.

- Pour un usage normal et un entretien correct et régulier, 2TEC2 offre une garantie de 15 ans.
- Pour un usage intensif et un entretien correct et régulier, 2TEC2 offre une garantie de 5 ans.
- Le non-respect des instructions d'entretien annule la garantie.
- Voir les conditions de garantie et de vente.
- Tous les engagements pris par 2TEC2/Le Tissage sont soumis à nos conditions générales.

Au moment de la publication, tous les détails de cette brochure étaient corrects.

2TEC2 se réserve le droit de mettre à jour les informations à tout moment, en raison du développement et de l'amélioration continus des solutions de revêtement de sol 2TEC2.

Contactez notre service clientèle ou notre service commercial pour obtenir les dernières mises à jour.

2tec2[®]
high tech flooring

Siège social et showroom

Le Tissage S.A.
Chaussée d'Aelbeke 284
7700 Mouscron - Belgique
+32 56 85 47 47
sales@2tec2.com
www.2tec2.com

2TEC2[®] is a registered brand of Le Tissage S.A.