

Istruzioni per la manutenzione

Per pavimenti high-tech ben tenuti



2tec2[®]
high tech flooring



Con i pavimenti in vinile intrecciato di 2TEC2, la manutenzione sarà semplice e veloce. I nostri pavimenti sono resistenti alle macchie e consentono di eliminare facilmente anche le imperfezioni più ostinate. Con acqua e detersivi di uso comune, i vostri pavimenti sembreranno appena installati, anche dopo anni.

2TEC2® è un marchio registrato di Le Tissage S.A., un'azienda belga che si occupa di progettazione e produzione di pavimenti riciclabili ad alta tecnologia in tessuto. Con un core business basato sulla realizzazione di piastrelle e rotoli di grande qualità estetica per il mercato della progettazione, l'azienda mira a prestazioni superiori in termini di qualità, funzionalità e durata.

| | | |
|------------|--|-----------|
| 1. | Introduzione | 4 |
| 2. | Prevenzione & protezione | 5 |
| 2.1 | Fare la scelta giusta | 5 |
| 2.2 | Tappetini d'ingresso | 5 |
| 3. | Manutenzione | 6 |
| 3.1 | Dopo l'installazione | 6 |
| 3.2 | Manutenzione giornaliera | 6 |
| 3.3 | Manutenzione periodica | 7 |
| 4. | Rimozione delle macchie | 8 |
| 4.1 | Eliminazione generale delle macchie | 8 |
| 4.2 | Macchie ostinate | 8 |
| 4.2.1 | Macchie causate da ristrutturazioni | 8 |
| 4.2.2 | Cibi e bevande | 9 |
| 4.2.3 | Altre macchie comuni | 9 |
| 5. | Manutenzione in ambito sanitario | 10 |
| 5.1 | Standard previsti | 10 |
| 5.2 | Disinfezione di 2TEC2 | 10 |
| 5.3 | Tipi di aree | 11 |
| 5.4 | Resistenza chimica e prodotti consigliati | 12 |
| 6. | Raccomandazioni per le macchine | 13 |
| 6.1 | Manutenzione quotidiana | 13 |
| 6.2 | Pulizia profonda - grandi superfici | 14 |
| 6.3 | Pulizia profonda - piccole superfici | 16 |
| 7. | Contatti per la pulizia professionale | 17 |
| 8. | Consigli e suggerimenti | 18 |
| 9. | Caso di studio | 18 |
| 10. | Domande frequenti | 19 |

1. Introduzione

I pavimenti puliti garantiscono la tranquillità degli occupanti. Lo strato superiore di 2TEC2 è costituito da filati di PVC con un'anima in fibra di vetro, che lo rende perfettamente lavabile con acqua e detersivi.

I colori dei nostri filati tinti in massa sono eccezionalmente durevoli, quindi la pulizia non causa alcuno scolorimento.

La maggior parte delle macchie si rimuove facilmente e rapidamente, a differenza di altri tipi di rivestimenti tessili per pavimenti. Tuttavia, sabbia e sporco hanno un effetto abrasivo su 2TEC2. A lungo andare, l'aspetto può subire alterazioni.

Una buona manutenzione garantisce:

- » Una maggiore aspettativa di vita
- » Una perfetta igiene
- » Una migliore estetica
- » Una migliore conservazione dell'aspetto nel tempo



2. Prevenzione & protezione

2.1 Fare la scelta giusta

Le aree ad alto calpestio tendono ad accumulare più sporco e macchie. I colori più chiari hanno maggiori probabilità di mostrare queste particelle di sporco. Per questo motivo è importante scegliere la tonalità giusta per i diversi tipi di aree.

Possiamo assistervi nella scelta del colore e del design giusto dalla nostra ampia gamma, tenendo conto dell'intensità del calpestio per area. Nascondere lo sporco aiuta a far apparire il pavimento sempre pulitissimo.

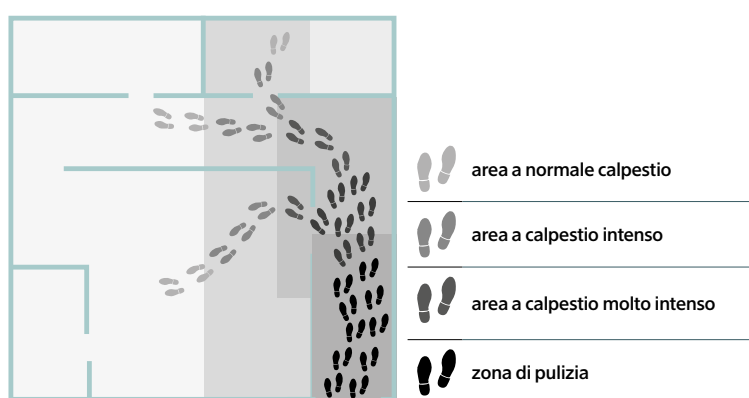

2.2 Tappetini d'ingresso

Per preservare l'aspetto dei pavimenti 2TEC2, è essenziale limitare la presenza di residui di terra e sporco provenienti dall'esterno. Ciò può essere fatto grazie a una **“zona di pulizia”** dove il tappetino d'ingresso intercetta e trattiene efficacemente le particelle di sporco. Un tappetino d'ingresso può catturare fino al 90% dello sporco in entrata.

Sono 3 le zone da prendere in considerazione:

- » Tappetino esterno per raccogliere lo sporco umido e l'umidità
- » Zone in cui pulirsi la scarpe
- » Tappetini antipolvere lavabili all'interno



Si raccomanda l'uso di un tappetino d'ingresso sia all'esterno che all'interno degli ingressi.



3. Manutenzione

2TEC2 è un pavimento non permeabile con una struttura tridimensionale intrecciata. Ciò significa che 2TEC2 può essere pulito con qualsiasi quantità d'acqua, a condizione che l'acqua venga poi aspirata. Nel caso di posa di quadrotte, si raccomanda un massetto impermeabile, poiché l'acqua può raggiungere il massetto attraverso i giunti.

3.1 Dopo l'installazione

Dopo aver installato 2TEC2, è importante tenerlo pulito fin dall'inizio per evitare danni. Passare prima un aspirapolvere o una scopa elettrica. Quindi utilizzare una delle macchine consigliate (p. 13) tper rimuovere la polvere rimasta dopo i lavori di posa e le fibre bianche. Ripetere l'operazione se necessario.



Non pulire il pavimento prima che la colla utilizzata durante la posa di 2TEC2 sia completamente asciutta.

3.2 Manutenzione giornaliera

2TEC2 deve essere regolarmente aspirato come una normale moquette. Utilizzare preferibilmente un aspirapolvere con una spazzola a rotazione verticale che scioglia lo sporco e lo rimuova allo stesso tempo.





Assicurarsi di utilizzare il tipo corretto di spazzole per evitare di danneggiare il filato dello strato superiore intrecciato.

La manutenzione giornaliera può rimuovere fino all'80% dello sporco.

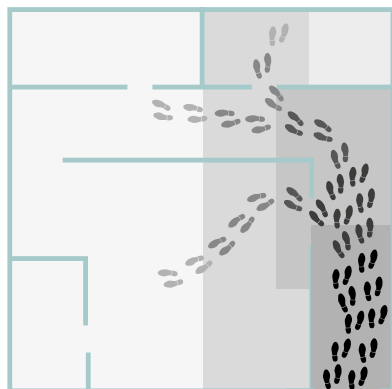

La frequenza di pulizia dipende dal livello di utilizzo e dallo sporco.



| | | |
|---|--------------------------------|--------------------------|
|  | area a normale calpestio | aspirare 1 x settimana |
|  | area a calpestio intenso | aspirare 2/3 x settimana |
|  | area a calpestio molto intenso | aspirare 1 x giorno |
|  | zona di pulizia | aspirare 1 x giorno |

3.3 Manutenzione periodica

L'obiettivo della manutenzione periodica è quello di mantenere un aspetto uniforme. La sola pulizia con l'aspirapolvere è insufficiente a lungo termine. A seconda del livello di calpestio, 2TEC2 può richiedere una pulizia profonda (con acqua). Di solito questa operazione viene eseguita almeno una volta all'anno.

La scelta dell'attrezzatura dipende dalle dimensioni dell'area oggetto di manutenzione:

» Superfici medie e grandi > 50m² / 500ft²

La manutenzione del pavimento con una macchina per la pulizia equivale a una pulizia profonda in poco tempo e con poca manodopera. Queste macchine garantiscono inoltre un basso consumo di acqua. Esistono diverse tecniche di pulizia adatte per la pulizia profonda di 2TEC2. Utilizzare solo i metodi consigliati indicati nel capitolo 5.

- » Non utilizzare macchine per la pulizia con spazzole o dischi che ruotano orizzontalmente
- » Evitare l'uso di spugne o carta abrasiva
- » Evitare temperature superiori a 100 °C per più di 5 minuti

Utilizzare una macchina per la pulizia professionale che:

- » Scioglie lo sporco
- » Pulisce con acqua e/o vapore
- » Rimuove l'acqua sporca

Vedere a p. 13 quali sono le macchine e tecniche di pulizia approvate.

» Piccole superfici < 50m² / 500ft²

2TEC2 può anche essere oggetto di una profonda pulizia manuale. Strofinare la superficie con una spazzola umida di media durezza per sciogliere lo sporco. Risciacquare con abbondante acqua e rimuovere l'acqua sporca con un aspiratore per liquidi adattato. L'acqua può anche essere assorbita manualmente con un panno asciutto o uno straccio.

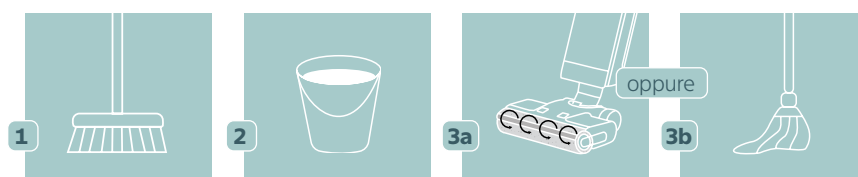

1 Utilizzare una spazzola umida di media durezza per sciogliere lo sporco.

2 Risciacquare con abbondante acqua

3a Rimuovere l'acqua sporca con un aspiratore per liquidi

oppure
3b Oppure assorbire l'acqua con un panno o uno straccio



L'acqua sporca di pulizia che non viene rimossa evaporerà causando macchie o aloni.



Se dopo una pulizia profonda sul pavimento sono ancora visibili macchie e aloni, leggete i nostri consigli per la rimozione delle macchie nella pagina successiva.

4. Rimozione delle macchie

Le macchie devono essere trattate immediatamente, per evitare lo scolorimento dello strato superiore o l'indurimento dello sporco. In molti casi, le macchie possono essere rimosse semplicemente con acqua. Quando si usa il detersivo, bisogna sempre risciacquare accuratamente e ripetutamente per assicurarsi che venga completamente eliminato. I residui di detersivo diventano appiccicosi dopo l'asciugatura e attirano lo sporco.

4.1 Eliminazione generale delle macchie

Inumidire la macchia spruzzandola con acqua. Sciogliere la macchia con una spazzola di media durezza e assicurarsi di raggiungere la massima profondità del pavimento. Risciacquare con acqua e assorbire l'acqua con un panno.



1 Inumidire la macchia

2 Sciogliere la macchia con una spazzola di media durezza.

3 Risciacquare con acqua

4 Assorbire l'acqua con un panno

Ripetere l'operazione se necessario.

4.2 Macchie ostinate

- ✓ In caso di macchie ostinate, utilizzare un detergente diluito a pH neutro o candeggina diluita.
- ✗ Non utilizzare mai solventi (ad es. acetone o solventi generici) perché potrebbero danneggiare il pavimento in modo permanente.
- ✗ Non utilizzare strumenti abrasivi per pulire o rimuovere le macchie.

4.2.1 Macchie causate da ristrutturazioni

Cercare di pianificare la posa di 2TEC2 come una delle ultime fasi della ristrutturazione. Se 2TEC2 è già installato e i lavori di ristrutturazione sono ancora in corso, utilizzare una pellicola protettiva per evitare danni e macchie. Non utilizzare pellicole protettive autoadesive, poiché la colla può penetrare tra i filati dello strato superiore.



Vernice all'acqua
Acqua o acqua ragia

Gesso - Aloni
Aceto e acqua calda

Macchie oleose/ grasse
Acqua calda e sapone*
o prodotti chimici per la pulizia**

Colla
Solvente per colla
HG



Le macchie di vernice a base di olio e/o essiccate non sono rimovibili.

* **acqua e sapone:** di solito è sufficiente acqua con un minimo di sapone.
** **prodotti chimici detergenti approvati:** Orange Power Plus Prowin / Solvente per adesivi HG / Sgrassatore universale WD40 / Dasty Degreaser Classic.



Scoprite i nostri
video

4.2.2 Cibi e bevande



Bevande calde
Acqua calda



Bevande fredde
Acqua



Cibo
Acqua e sapone*

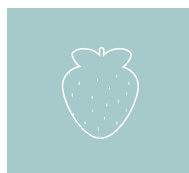

Frutti rossi
Acqua e sapone*

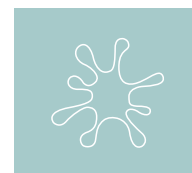

Gomma da masticare
Rimuovere la gomma. Se necessario, applicare un prodotto**. Strofinare con un panno in microfibra.



Salse (ketchup)
Acqua e sapone*



Olio e maionese
Acqua calda con detersivo* o prodotti chimici detergenti***



Vino rosso
Acqua



Gli alimenti grassi o fortemente colorati possono causare una decolorazione permanente se non vengono puliti immediatamente.

4.2.3 Altre macchie comuni



Sangue
Acqua o acqua ragia



Segni di soles di scarpe (sfregatura)
Sgrassatore***



Urina
Candeggina



Ruote di gomma
Sgrassatore***

* **acqua e sapone**: di solito è sufficiente acqua con un minimo di sapone.

** **prodotto**: Progenta Pro Neutro o un prodotto congelante per la rimozione della gomma.

*** **prodotti chimici detergenti approvati**: Orange Power Plus Prowin / Sgrassatore universale WD40 / Dasty Degreaser Classic.

5. Manutenzione in ambito sanitario



Il settore sanitario richiede un'attenzione particolare per mantenere 2TEC2 pulito e disinfettato, in quanto ciò può essere cruciale per la sicurezza dei pazienti. Un protocollo di pulizia appropriato è di grande importanza e può salvare la vita! Le pavimentazioni ospedaliere devono essere in grado di sopportare un uso intenso ogni giorno, rimanendo al contempo sicure e igieniche.

5.1 Standard previsti

Facilità di pulizia: È facile eliminare tutte le contaminazioni su 2TEC2, applicando la corretta tecnica di pulizia, come descritto più avanti in questa brochure.

Resistenza alla pulizia quotidiana: Grazie all'elevata solidità del colore di 2TEC2, la pulizia quotidiana non influisce in alcun modo sul suo aspetto

Resistenza ai prodotti chimici: L'uso frequente e ripetuto di disinfettanti non influirà minimamente sull'aspetto di 2TEC2..

Contributo a un ambiente sano: 2TEC2 è stato testato per il suo contributo alla crescita fungina e all'attività antibatterica:

- **Crescita fungina secondo la norma EN14119-A2:** dopo aver contaminato 2TEC2 con 5 diverse sospensioni di spore, si verifica un'**attività di crescita di grado 0** dopo 28 giorni di incubazione.
- **Attività antibatterica secondo la norma ISO20743:** contaminazione di 2TEC2 con 2 diversi tipi di batteri. Dopo l'incubazione, l'estrazione e il calcolo della crescita e dell'attività dei batteri, l'efficacia delle **proprietà antibatteriche di 2TEC2 può essere considerata forte.**

5.2 Disinfezione di 2TEC2

Tenere i germi sotto controllo è un aspetto fondamentale per evitare malattie o infezioni. Ma la sola pulizia non è sempre sufficiente per proteggere i pazienti.

La pulizia non è la stessa cosa della disinfezione:

- **La pulizia** di un pavimento significa che tutto lo sporco e le contaminazioni vengono rimossi. Questo processo non uccide necessariamente i germi, ma ne mantiene il numero il più basso possibile, evitando il rischio di diffondere potenziali infezioni.
- **La disinfezione** di un pavimento significa che tutti i germi e i microrganismi vengono uccisi, grazie all'uso del vapore o di un disinfettante. È importante che il pavimento sia già il più pulito possibile prima di iniziare questo processo. Più contaminazione c'è durante la disinfezione, meno è efficace.

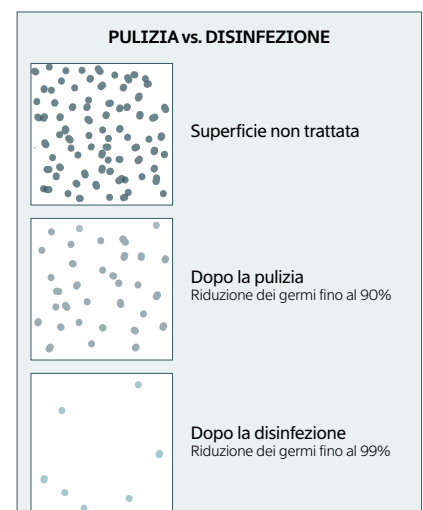

Quando si disinfetta 2TEC2 con il vapore, germi e microrganismi vengono rimossi in profondità nello strato superiore intrecciato senza usare un detergente. Quando si usa una macchina per la pulizia a vapore è importante non insistere nello stesso punto per più di 5 minuti con temperature superiori a 100 °C.

Le contaminazioni possono anche essere eliminate con acqua tiepida e un detergente a pH neutro, in combinazione con la corretta tecnica di pulizia. Scoprite ulteriormente le nostre tecniche di pulizia consigliate in questa brochure.



Il livello di pulizia e disinfezione necessario dipende dal tipo di area.

5.3 Tipi di aree

La frequenza di pulizia di un pavimento in ambito sanitario e il tipo di procedure possono variare a seconda del tipo di area. 2TEC2 può essere utilizzato tranquillamente in aree a basso e medio rischio:

- » **AREE A BASSO RISCHIO**, dove non viene prestata assistenza ai pazienti, ad esempio ingresso, reception, uffici, corridoi, aree di circolazione, ristoranti, ...
- » **AREE A MEDIO RISCHIO**, dove si svolgono attività non invasive per il paziente, ad esempio ambulatori, stanze dei pazienti, bagni, magazzini di materiale (sterilizzato), sale di aspetto, ...

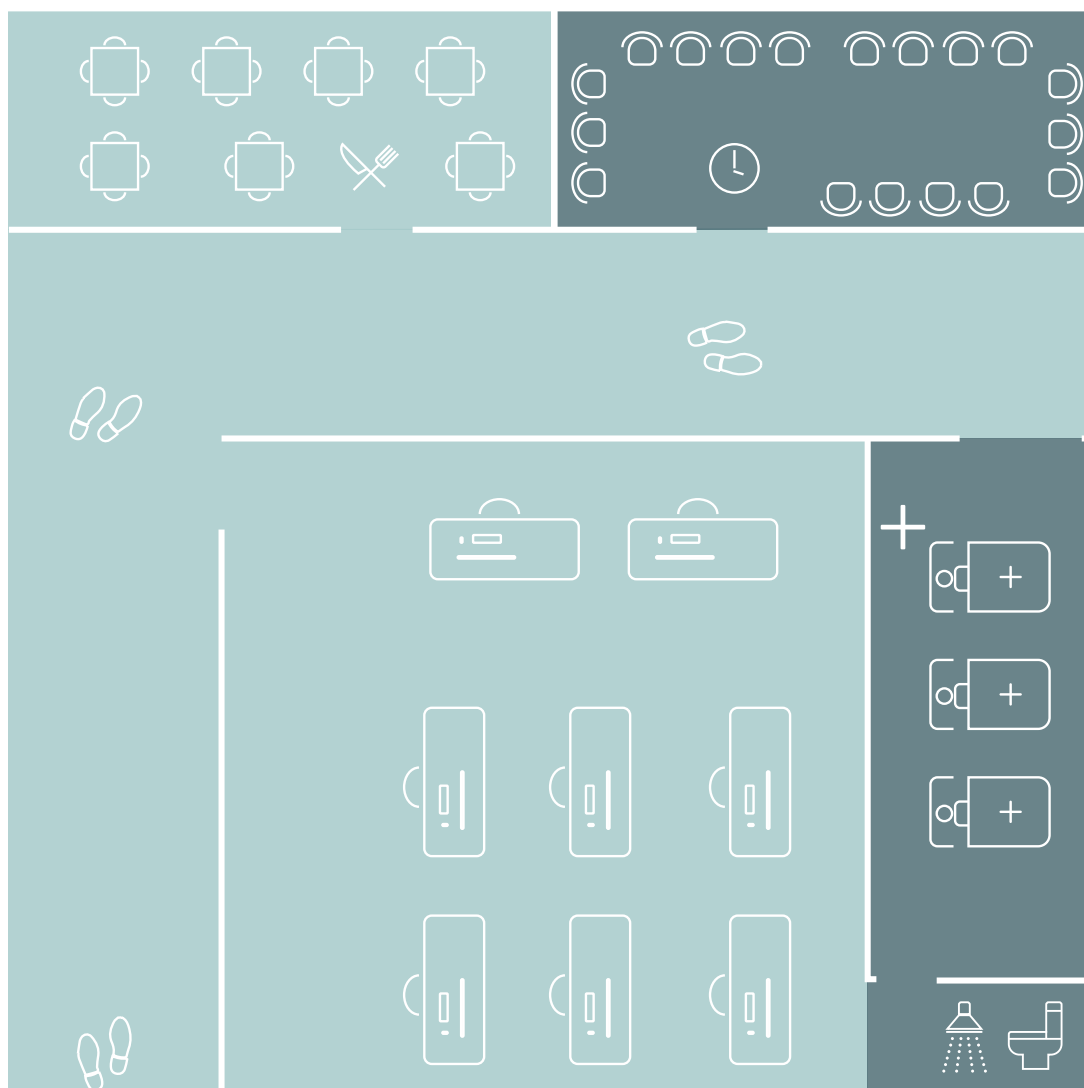

Non utilizzare prodotti di manutenzione a pH elevato.

L'uso frequente di prodotti di manutenzione a pH elevato può danneggiare 2TEC2, causando scolorimento e degradazione dello strato superiore.

5.4 Resistenza chimica e prodotti consigliati

| <u>PRODOTTO</u> | <u>CONCENTRAZIONE</u> | <u>NORMA DI RIFERIMENTO</u> | <u>CLASSIFICAZIONE</u> | <u>APPLICAZIONI</u> |
|-----------------|-----------------------|-----------------------------|------------------------|--|
| Cloro | 100 mg/L | ISO 105-E03 | Eccellente resistenza | Ad es. Acqua della piscina |
| Candeggina | 14° | | Eccellente resistenza | Ad es. Candeggina |
| Etanolo | > 70% | | Eccellente resistenza | Ad es. Gel detergente, disinfettante per le mani |

Costantemente in fase di miglioramento tecnico

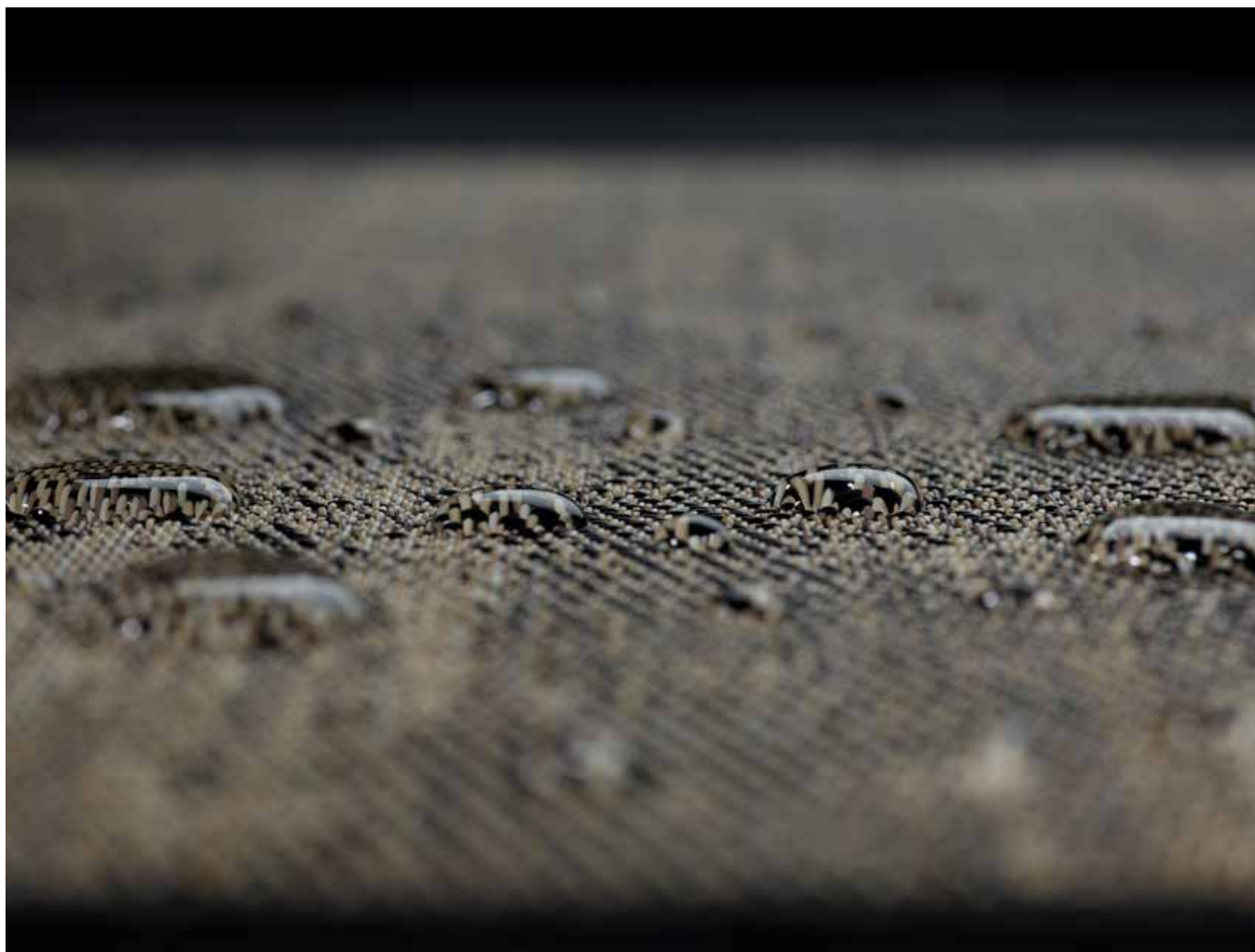

6. Raccomandazioni per le macchine

Nel nostro laboratorio, un team di professionisti ha testato varie tecniche di pulizia su diversi tipi di sporco e macchie. Abbiamo collaborato con diversi produttori di macchine per la pulizia per trovare le migliori tecniche di pulizia per mantenere 2TEC2 come nuovo.

Di seguito una panoramica dei metodi di pulizia più efficaci per mantenere pulito 2TEC2.

6.1 Manutenzione quotidiana

» Aspirapolvere

Utilizzare un aspirapolvere con **spazzola a rotazione verticale**. Assicurarsi che la sua capacità di aspirazione sia sufficiente per estrarre la polvere tra lo strato superiore del tessuto.

Sebo Dart 2, fornito da Progenta, è perfetto per la manutenzione quotidiana del 2TEC2. Questo aspirapolvere ha una potenza di aspirazione molto elevata, è facile da usare e da manovrare.

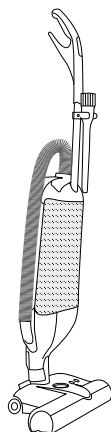

TESTATO E APPROVATO:

>> **Sebo BS 360/460**

>> **Sebo Dart 2**

- + Facilmente manovrabile
- + Forte capacità di aspirazione

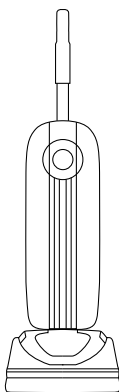
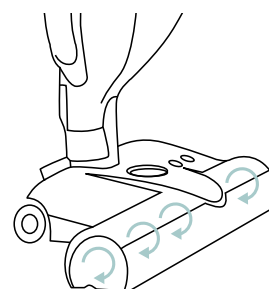

TESTATO E APPROVATO:

>> **Aspiro Dry Brush**

- + Senza fili
- + Copertura morbida
- + Leggero

6.2 Pulizia profonda - grandi superfici

» Iniezione/estrazione

L'iniezione/estrazione è un metodo di pulizia profonda che tratta l'intera superficie intrecciata raggiungendo gli angoli più nascosti. È importante che la macchina per iniezione/estrazione utilizzi spazzole a rotazione verticale di media durezza. Assicurarsi di utilizzare il tipo corretto di spazzole per evitare danni. Le spazzole controrotanti raccolgono lo sporco e lo trasportano nel serbatoio di raccolta insieme all'acqua iniettata.

Non è necessario aggiungere detersivo ai serbatoi dell'acqua, per pavimenti molto sporchi è possibile aggiungere uno spruzzo di aceto.



Non utilizzare mai prodotti schiumogeni in combinazione con una macchina per iniezione/estrazione.



Le spazzole troppo dure possono causare danni permanenti.

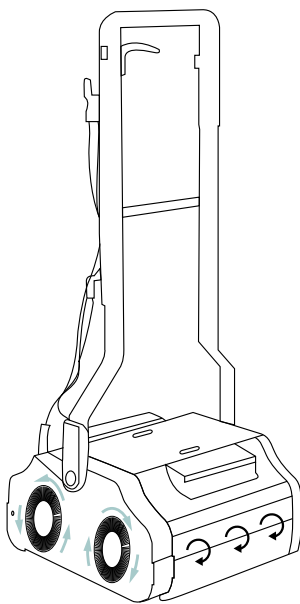

TESTATO E APPROVATO:

>> **Duplex:** Duplex 280i

Duplex 340 / steam (vapore)

Duplex 420 / steam (vapore)

>> **Truvox:** Multiwash PRO 240

Multiwash PRO 340

Multiwash PRO STEAM

>> **Rotowash :** Rotowash L20/T30

Rotowash B30/S45

Rotowash B45/B60



Basso consumo di acqua



Facile da usare sia in spazi grandi che piccoli grazie alla sua forma compatta

» Metodo di pulizia a incapsulamento

Per il metodo a incapsulamento occorrono una macchina Smart Care Trio e un flacone di prodotto detergente Crystal Dry. Questa macchina nebulizza sul pavimento una soluzione contenente il prodotto per la pulizia e l'acqua. Il prodotto detergente è fatto di cristalli che vengono spinti nello strato superiore dalle 3 spazzole cilindriche rotanti della macchina. I cristalli incapsulano lo sporco e, una volta asciutti, possono essere facilmente aspirati. La concentrazione di cristalli può essere regolata in base alle condizioni del pavimento, consentendo di rimuovere lo sporco leggero e pesante. Questo metodo utilizza pochissima umidità, rendendolo conveniente, più sostenibile e più sicuro.

Progenta, esperto della pulizia e manutenzione dei pavimenti, ha sviluppato il metodo di pulizia incapsulante: Smart Care Trio.

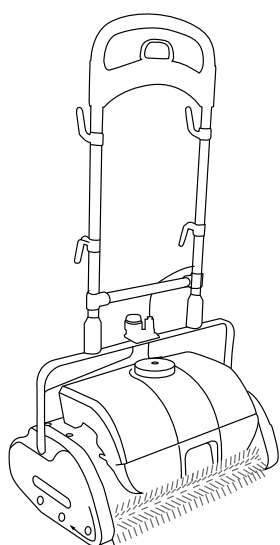

TESTATO E APPROVATO:

>> Smart Care Trio

- + Metodo di pulizia certificato Cradle to Cradle®
- + Basso consumo di acqua

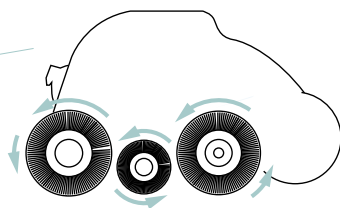

» Lavapavimenti con testa vibrante ad alta frequenza

Una **lavapavimenti** utilizza una testa vibrante ad alta frequenza (50Hz) e un disco pulente. L'acqua viene applicata sul pavimento proprio davanti alla testa vibrante. Grazie alle vibrazioni, l'acqua penetra in profondità nello strato superiore intrecciato, sciogliendo tutte le particelle di sporco. Subito dietro la testa vibrante si trova un sistema di aspirazione che aspira il liquido che contiene lo sporco. La quantità di acqua utilizzata per la pulizia e la potenza di aspirazione possono essere facilmente regolate attraverso il pannello di controllo. Il disco pulente più adatto a 2TEC2 è quello in microfibra.

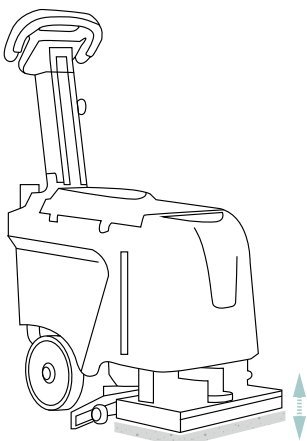

TESTATO E APPROVATO:

>> KlinMak

- + Ideale per grandi superfici
- + Funziona a batteria

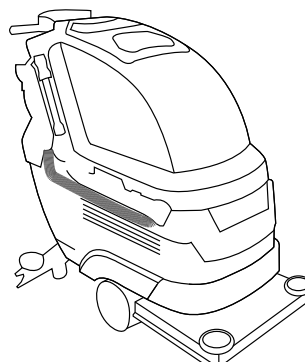

TESTATO E APPROVATO:

>> COMAC ANTEA 50 BTO

- + Comandi semplici
- + Serbatoi antibatterici disponibili
- + Controllo del consumo di H2O e detergente

6.3 Pulizia profonda - piccole superfici

» Aspirapolvere lavapavimenti

Sul mercato vengono lanciati sempre più aspirapolvere lavapavimenti di diverse marche. Questi tipi di aspirapolvere possono essere utilizzati per la manutenzione di 2TEC2 solo quando è presente una spazzola a rotazione verticale. La spazzola raccoglie lo sporco, che viene deviato verso il serbatoio di raccolta insieme all'acqua di pulizia.

Il **Dreame H12** non pulisce in modo così approfondito come una macchina per la pulizia professionale, ma può essere una soluzione perfetta per superfici più piccole. La capacità della batteria di questo aspirapolvere è di +/- 200 m².

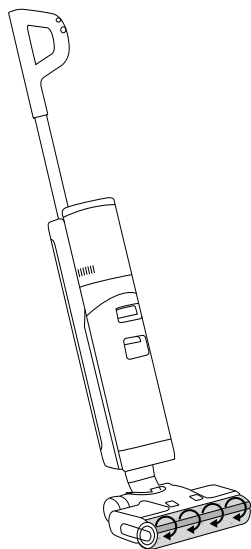

TESTATO E APPROVATO:

>> Dreame H12

- + Facile da manovrare
- + Compatto
- + Dotato di tecnologia di pulizia da bordo a bordo, 4per arrivare fino alla parete

» Metodo di pulizia a incapsulamento

Per il metodo a incapsulamento sono necessari un Carpet Roamer e un flacone di prodotto detergente Crystal Dry. Una soluzione composta da prodotto detergente e acqua viene applicata sul pavimento con il Carpet Roamer. Questo prodotto detergente è costituito da cristalli che vengono spinti nello strato superiore. I cristalli incapsulano lo sporco e, una volta asciutti, possono essere facilmente aspirati. La concentrazione di cristalli può essere regolata in base alle condizioni del pavimento, consentendo di rimuovere lo sporco leggero e pesante.

Il **Carpet Roamer**, fornito da Progenta, non pulisce così a fondo come lo Smart Care Trio, ma è un'alternativa perfetta per le superfici più piccole.

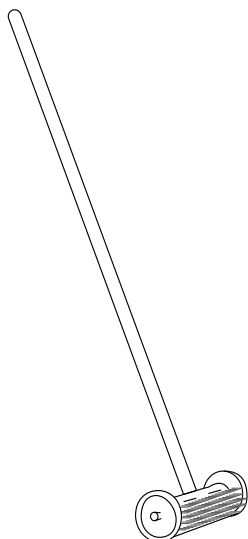

TESTATO E APPROVATO:

>> Carpet Roamer

- + Ottima alternativa per una pulizia profonda di piccole superfici
- + Metodo di pulizia certificato Cradle to Cradle®

7. Contatti per la pulizia professionale

BELGIO

Imprese di pulizia:

Floorcure:
www.floorcure.be

Procobel:
www.procobel.be

Rivenditori di macchine per la pulizia:

Duplex, KlinMak > Dochy Promac:
www.cleanmachine.be

Truvox, Aspiro, Sebo BS, Comac Antea > BOMA:
www.boma.eu

PAESI BASSI

Imprese di pulizia:

Progenta:
www.progenta.com

Duofort:
www.duofort.nl

Rivenditori di macchine per la pulizia:

Truvox, Aspiro, Sebo BS, Comac Antea > BOMA:
www.boma.eu

FR - BE - LUX - NL - DE - UK

Imprese di pulizia:

Composil:
www.composil.eu

FR - BE - LUX - NL

Rivenditori di macchine per la pulizia:

Truvox, Aspiro, Sebo BS, Comac Antea > BOMA:
www.boma.eu

Rotowash:
www.rotowash.fr

EUROPA

Imprese di pulizia:

Progenta:
www.progenta.com

Rivenditori di macchine per la pulizia:

Smart Care Trio, Carpet Roamer > Progenta:
www.webshop.progenta.com

Sebo > Sebo Dart:
www.sebo.de

STATI UNITI E CANADA

Cleaning machine dealers:

Duplex > Nace Care:
www.nacecare.com

Smart Care Trio > Whittaker:
www.whittakersystem.com

Sebo > Sebo Dart:
www.sebo.de

CONSULENZA, PIANIFICAZIONE E FORMAZIONE PER LA PULIZIA

BOMA:

www.boma.eu

Progenta:

www.progenta.com



Assistenza e consulenza per la pulizia



Preparazione di un piano di manutenzione personalizzato



Formazione e tutoraggio del personale addetto alle pulizie

Per qualsiasi feedback o richiesta, non esitate a contattarci in qualsiasi momento - www.2tec2.com > pagina di contatto.

8. Consigli e suggerimenti



È possibile

- Usare molta acqua durante la pulizia. 2TEC2 è impermeabile.
- Aggiungere all'acqua un detergente vinilico a pH 6 - 8,5 per una pulizia accurata.
- Mescolare aceto e acqua (soprattutto per pulire i residui di intonaco).
- Utilizzare candeggina ammoniacale e acqua ragia diluite.
- Usare feltrini per mobili o sottobicchieri per evitare graffi, rientranze o tracce di mobili pesanti. Sollevare i mobili per sostituirli.
- Usare feltrini per sedie nelle postazioni di lavoro o negli uffici in cui si usano sedie con rotelle. Utilizzare rotelle dure in poliammide.



Non utilizzare

- Spazzole a rotazione orizzontale (di pulizia). Potrebbero non rimuovere lo sporco.
- Detergente schiumogeno.
- Acetone.
- Spugne abrasive.
- Temperature superiori a 100 °C per più di 5 minuti.
- Tappetini di gomma o ruote di gomma per sedie da ufficio, in quanto possono provocare segni permanenti dovuti allo scolorimento.
- Oggetti appuntiti: possono danneggiare 2TEC2 in modo irreparabile. Evitare questo inconveniente utilizzando una protezione adeguata.

9. Caso di studio



Scoprite i nostri video



Anche quando 2TEC2 è completamente sporco perché la pulizia non è stata effettuata o è stata inadeguata, non tutte le speranze sono perse! Con l'aiuto di una macchina professionale per la pulizia profonda il pavimento può essere riportato in condizioni perfette.

Scannerizzate il codice QR o visitate il sito www.2tec2.com per scoprire quanto può essere facile!

10. Domande frequenti

Si può passare lo straccio su 2TEC2?

Lo strato superiore intrecciato di 2TEC2 richiede l'uso di spazzole per una pulizia profonda. Passando lo straccio su 2TEC2 si ottiene una manutenzione superficiale in cui lo sporco viene solo spostato. Per un buon risultato finale è importante che lo sporco e l'acqua di pulizia vengano entrambi rimossi.

Perché non utilizzare prodotti per la pulizia adatti alla manutenzione generale?

Quando si utilizzano saponi e detergenti per la manutenzione generale, è probabile che rimangano dei residui tra i filati dello strato superiore. Una volta asciugati, questi residui diventano appiccicosi e raccolgono polvere e sporco, dando luogo a un pavimento sporco. Per pulire i pavimenti molto sporchi si può aggiungere una spruzzata di aceto all'acqua di lavaggio.

Come mantenere 2TEC2 come nuovo?

Per mantenere pulito 2TEC2 sono necessarie 3 cose fondamentali:

- Utilizzare acqua pulita
- Utilizzare una spazzola di media durezza
- Rimuovere l'acqua di pulizia sporca

Possiamo usare un aspirapolvere robot su 2TEC2?

È possibile utilizzare un aspirapolvere robot per la manutenzione generale di 2TEC2, purché sia dotato di una spazzola a rotazione verticale che rimuova la polvere e lo sporco e lo aspiri successivamente.

Le macchie di grasso possono causare uno scolorimento permanente?

Se le macchie di grasso non vengono trattate immediatamente, possono causare uno scolorimento permanente. La visibilità della macchia dipende dal colore del pavimento: più il colore è chiaro, più la macchia è visibile. Consultare pag. 8 per i prodotti approvati.

Che cos'è lo sfregamento? Cosa fare in caso di segni di sfregamento su 2TEC2?

Lo sfregamento si verifica quando due materiali vengono sfregati l'uno contro l'altro, lasciando un segno, ad esempio quando una rotella o una suola di scarpa vengono trascinate su 2TEC2. Lo sfregamento può causare danni permanenti al filato dello strato superiore. Se il segno di sfregamento è presente e il filato non è danneggiato, uno sgrassatore può aiutare a rimuovere il segno. La squadra che ha svolto i test su 2TEC2 ha ottenuto buoni risultati con Orange Power Prowin Plus. In caso di danni irreversibili, è sufficiente sostituire le quadrette danneggiate con quelle di ricambio.

Una macchina per la pulizia professionale può danneggiare 2TEC2?

Se le macchine per la pulizia vengono utilizzate in modo adeguato, non dovrebbero verificarsi danni. Tuttavia, insistere troppo a lungo nello stesso punto con spazzole rotanti o non utilizzare il tipo di spazzole corretto (troppo dure) può danneggiare i filati dello strato superiore.

Come posso rimuovere la gomma da masticare dal mio pavimento 2TEC2?

Dipende da quanto tempo la gomma da masticare è rimasta attaccata al pavimento. Più a lungo c'è rimasta, più difficile sarà rimuoverla. Esistono alcuni prodotti che possono essere di ausilio, come il solvente per gomme HG. È anche possibile utilizzare uno spray congelante sulla gomma e poi raschiarla via. Versare acqua tiepida sulla macchia, spazzolare via lo sporco e risciacquare con acqua.

E le macchine per la pulizia che utilizzano il vapore?

Si possono usare macchine per la pulizia che combinano la pulizia a umido con il vapore per la manutenzione di 2TEC2. Tuttavia, assicurarsi che il vapore caldo non rimanga troppo a lungo nello stesso punto perché potrebbe danneggiare lo strato superiore.

Cosa fare con un pavimento parzialmente danneggiato?

In caso di rotoli, è necessario rifare l'intero pavimento. In caso di quadrotte, è possibile sostituire solo quelle danneggiate. Consigliamo sempre di conservare alcune quadrotte di ricambio dopo la posa di 2TEC2.

Con 2TEC2 è possibile fare la manutenzione come un pavimento in legno?

Sebbene la nostra collezione Silva possa sembrare un pavimento in legno, 2TEC2 è tutt'altra cosa. Non cerare o oliare i pavimenti 2TEC2. Seguire i metodi di pulizia come spiegato in questa brochure.

2TEC2 può essere installato in presenza di un camino?

2TEC2 è classificato Bfl-s1 in termini di resistenza al fuoco, la classificazione più alta possibile per i prodotti combustibili. Tuttavia, è importante fare attenzione alle fonti di calore. Il PVC può subire danni irreversibili se bruciato. Fare attenzione alla cenere di caminetti, posacenere o stufe.

Le strutture sanitarie necessitano di una pulizia intensiva e frequente con disinfettante. 2TEC2 può resistere a questa pesante manutenzione?

I filati 2TEC2 sono tinti in massa e colorati fino al nucleo, il che li rende eccezionalmente resistenti. L'uso di cloro, disinfettanti o altri agenti di pulizia non ne causerà lo scolorimento.

La nostra garanzia



I pavimenti intrecciati high-tech 2TEC2 sono di facile manutenzione e sono progettati per rimanere belli a lungo. Questo ne fa la soluzione di pavimentazione perfetta per l'uso commerciale in progetti di ospitalità, spazi di lavoro, sanitari e multifamiliari.

Una corretta manutenzione è fondamentale affinché 2TEC2 soddisfi le aspettative in termini di durata, aspetto e igiene.

- In caso di uso normale e di manutenzione corretta e regolare, 2TEC2 offre una garanzia di 15 anni.
- Per un uso intensivo e in caso di manutenzione corretta e regolare, 2TEC2 offre una garanzia di 5 anni.
- Il mancato rispetto delle istruzioni di manutenzione invalida la garanzia.
- Vedi garanzia e condizioni di vendita.
- Tutti gli impegni assunti da 2TEC2/Le Tissage sono soggetti alle nostre condizioni generali.

Al momento della pubblicazione, tutti i dettagli contenuti in questa brochure erano corretti.

2TEC2 si riserva il diritto di aggiornare le informazioni in qualsiasi momento, grazie al nostro continuo sviluppo e perfezionamento delle soluzioni di pavimentazione 2TEC2. Contatta il nostro servizio clienti o il reparto vendite per gli ultimi aggiornamenti.

2tec2[®]
high tech flooring

Sede e showroom

Le Tissage S.A.
Chaussée d'Aelbeke 284
7700 Mouscron - Belgio
+32 56 85 47 47
sales@2tec2.com
www.2tec2.com

2TEC2[®] is a registered brand of Le Tissage S.A.