

Onderhouds- instructies

Hightech vloeren, mooi onderhouden



2tec2[®]
high tech flooring



Dankzij 2TEC2's geweven vinyl vloerbekleding wordt het onderhoud van uw vloer eenvoudig en snel. Onze vloeren zijn vlekbestendig, waardoor zelfs de meest hardnekkige vlekken gemakkelijk te verwijderen zijn. Met niets meer dan water en gewone schoonmaakmiddelen zien uw vloeren er weer zo goed als nieuw uit, zelfs jaren na installatie.

2TEC2® is een geregistreerd merk van Le Tissage S.A., een Belgisch bedrijf dat zich toespitst op het ontwerpen en produceren van recyclebare hightech geweven vloeren. Naast de focus op esthetiek heeft het bedrijf ook innovatie hoog in het vaandel staan. Elke dag streeft 2TEC2 ernaar zijn producten te verbeteren op vlak van kwaliteit, functionaliteit en duurzaamheid.

1.	Introductie	4
2.	Preventie & bescherming	5
2.1	De juiste keuzes maken	5
2.2	Schoonloopmatten	5
3.	Onderhoud	6
3.1	Na installatie	6
3.2	Dagelijks onderhoud	6
3.3	Periodiek onderhoud	7
4.	Vlekkenreiniging	8
4.1	Algemene vlekkenreiniging	8
4.2	Hardnekkige vlekken	8
4.2.1	Vlekken tijdens renovaties	8
4.2.2	Eten en drank	9
4.2.3	Andere veelvoorkomende vlekken	9
5.	Onderhoud in de gezondheidszorg	10
5.1	Verwachte normen	10
5.2	Desinfectie van 2TEC2	10
5.3	Types ruimtes	11
5.4	Chemische resistentie & aanbevolen producten	12
6.	Aanbevolen machines	13
6.1	Dagelijks onderhoud	13
6.2	Grondige reiniging - grote oppervlaktes	14
6.3	Grondige reiniging - kleine oppervlaktes	16
7.	Professionele schoonmaakbedrijven	17
8.	Do's & don'ts	18
9.	Case study	18
10.	Veelgestelde vragen	19

1. Introductie

Een propere vloer biedt een positieve gemoedsrust en sfeer. 2TEC2's geweven toplaag bestaat uit PVC garens met een glasvezelkern, waardoor deze perfect kan worden gereinigd met water en schoonmaakmiddelen.

Onze garens zijn in de massa geleverd en uiterst kleurvast. Reiniging zorgt in geen geval voor vervaging.

De meeste vlekken zijn snel en eenvoudig te verwijderen, in tegenstelling tot andere types textiele vloerbekleding. Zand en vuil hebben echter een schurend effect op 2TEC2, wat op lange termijn invloed zal hebben op het uitzicht van de vloer.

Goed onderhoud garandeert:

- » een hogere levensduur van de vloer
- » een goede hygiëne
- » een mooiere esthetiek
- » een beter behoud van uiterlijk doorheen de tijd



2. Preventie & bescherming

2.1 De juiste keuzes maken

In zones met veel voetverkeer hopen vuil en vlekken zich snel op. Aangezien vuildeeltjes beter zichtbaar zijn op vloeren met een lichtere kleur, is het belangrijk om de juiste tint te kiezen naargelang het type ruimte.

Ons team kan u helpen met het kiezen van een gepaste kleur en motief uit ons uitgebreide assortiment door rekening te houden met de hoeveelheid voetverkeer per ruimte. Door vuil als het ware visueel te verbergen ziet uw vloer er altijd spik en span uit.

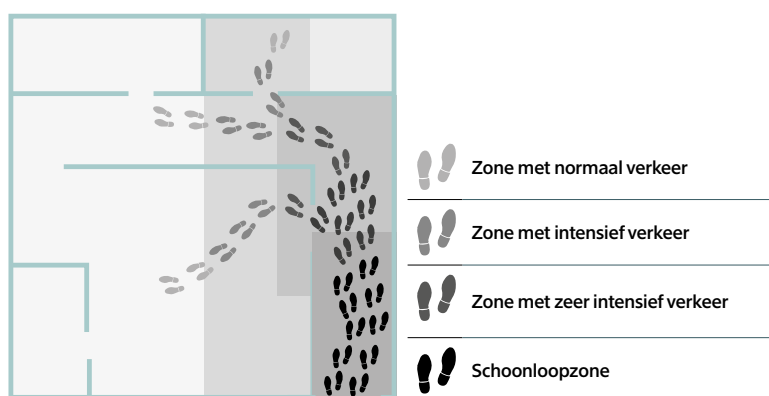

2.2 Schoonloopmatten

Om een 2TEC2 vloer volledig tot zijn recht te laten komen, is het van belang vuil van buitenaf te beperken. Dit kan aan de hand van een schoonloopzone, waar een schoonloopmat vuildeeltjes onderschept en vasthoudt. Een schoonloopmat kan tot 90% van het binnenkomende vuil tegenhouden.

Er zijn 3 zones om te overwegen:

- » Buitenmatten om nat vuil en vocht op te vangen
- » Borstelzones om schoeisel te reinigen
- » Wasbare stofmatten voor binnen



Wij raden aan om schoonloopmatten zowel aan de binnen- als buitenkant van een ingang te plaatsen.



3. Onderhoud

2TEC2 is een ondoordringbare vloerbekleding met een gewezen driedimensionale structuur. Dit betekent dat 2TEC2 kan gereinigd worden met elke hoeveelheid water, zolang dit water nadien wordt geëxtraheerd. In geval van tegels is een waterbestendige ondervloer aanbevolen, aangezien water wel door de naden kan dringen.

3.1 Na installatie

Om schade te vermijden is het belangrijk om 2TEC2 meteen na de installatie schoon te maken. Gebruik eerst een stofzuiger of een steelstofzuiger met verticaal roterende borstel. Gebruik vervolgens één van de aanbevolen machines (p 13) om bouw- en constructiestof en witte vezels te verwijderen. Herhaal dit proces indien nodig.



Wacht tot de lijm die gebruikt wordt tijdens de installatie van 2TEC2 volledig droog is vooraleer de vloer te reinigen.





3.2 Dagelijks onderhoud

Net zoals tapijten, dient 2TEC2 regelmatig te worden gestofzuigd. Gebruik bij voorkeur een stofzuiger met een verticaal roterende borstel die vuil tegelijkertijd losmaakt en verwijdert. Maak gebruik van de juiste soort borstels om schade aan de garens van de toplaag te vermijden. Dagelijks onderhoud kan tot 80% van het vuil verwijderen.

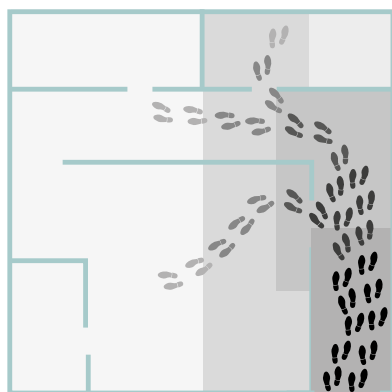

Het aantal nodige schoonmaakbeurten hangt af van de mate van gebruik en vervuiling.



	Zone met normaal verkeer	stofzuig 1 x week
	Zone met intensief verkeer	stofzuig 2/3 x week
	Zone met zeer intensief verkeer	stofzuig 1 x dag
	Schoonloopzone	stofzuig 1 x dag

3.3 Periodiek onderhoud

Periodiek onderhoud is essentieel voor een consistent voorkomen van de vloer. Enkel stofzuigen is onvoldoende op lange termijn. Afhankelijk van de hoeveelheid voetverkeer, kan 2TEC2 een grondige reiniging nodig hebben (met water). Gewoonlijks is dit minstens één keer per jaar. De keuze van materiaal hangt af van de te onderhouden oppervlakte:

» Middelgrote & grote oppervlaktes > 50m² / 500ft²

Met een reinigingsmachine kan u uw vloer snel en moeiteloos grondig schoonmaken. Bovendien gebruiken deze machines weinig water. Er zijn een aantal technieken die geschikt zijn om 2TEC2 grondig te reinigen. Gebruik enkel de aanbevolen methodes in hoofdstuk 5.

- » Gebruik nooit reinigingsmachines met horizontaal roterende pads of borstels
- » Vermijd schuurponsjes of schuurpapier
- » Vermijd temperaturen boven 100 °C voor meer dan 5 minuten

Gebruik een professionele reinigingsmachine die:

- » Vuil losmaakt
- » Reinigt met water en/of stoom
- » Het vuile water verwijdert

Raadpleeg p 13 voor goedgekeurde machines en reinigingstechnieken.

» Kleine oppervlaktes < 50m² / 500ft²

2TEC2 kan ook grondig worden schoongemaakt met de hand. Schrob het oppervlak met een vochtige, middelharde borstel om het vuil los te maken. Spoel met voldoende water en zuig het vuile water op met een aangepaste waterstofzuiger. Het water kan ook handmatig worden geabsorbeerd met een droge doek of dweil.

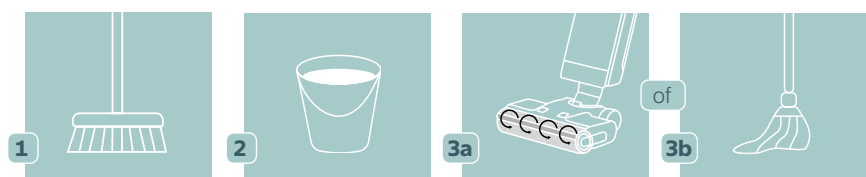

1 Gebruik een vochtige, middelharde borstel om het vuil los te maken

2 Spoel met voldoende water

3a Zuig het vuile water op met een waterstofzuiger

3b Of absorbeer het water met een doek of dweil



Vuil water dat achterblijft zal verdampen en vlekken of kringen veroorzaken.



Indien er na een grondige reiniging nog steeds vlekken zichtbaar zijn, raadpleeg dan ons hoofdstuk vlekkenreiniging op de volgende pagina.

4. Vlekken- reiniging

Pak vlekken meteen aan om verkleuring van de toplaag of verharding van het vuil te voorkomen. In veel gevallen kunnen vlekken met zuiver water worden verwijderd. Wanneer u wel een schoonmaakmiddel gebruikt, spoel dan nadien herhaaldelijk met voldoende water om ervoor te zorgen dat er geen resten achterblijven. Schoonmaakmiddel dat niet verwijderd wordt, droogt op, wordt plakkerig, en trekt vuil aan.

4.1 Algemene vlekkenreiniging

Maak de vlek vochtig door er water op te sproeien. Verwijder de vlek met een middelharde borstel en reik diep tussen de garens van de gewezen toplaag. Spoel met water en absorbeer het water met een doek. Herhaal indien nodig.



1
Maak de vlek vochtig



2
Verwijder de vlek met een middelharde borstel



3
Spoel met water



4
Absorbeer het water met een doek

Herhaal indien nodig

4.2 Hardnekkige vlekken

- Gebruik een pH-neutraal, verdund schoonmaakmiddel of een verdund bleekmiddel in geval van hardnekkige vlekken.
- Gebruik nooit oplosmiddelen (bv. aceton of boenmiddel) omdat deze de vloer blijvend kunnen beschadigen.
- Gebruik nooit schuurmiddelen om vlekken te reinigen.

4.2.1 Vlekken tijdens renovaties

Zorg ervoor dat de installatie van 2TEC2 één van de laatste stappen van het renovatieproject is. Als 2TEC2 al geïnstalleerd is terwijl de renovatiewerkzaamheden nog aan de gang zijn, bedek de vloer dan met beschermfolie om schade en vlekken te vermijden. Gebruik geen zelfklevende beschermfolie aangezien de lijm tussen de garens van de toplaag kan komen.

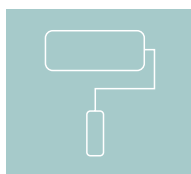

Verf op waterbasis
Water of terpentijn

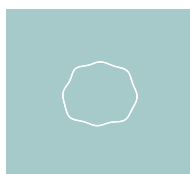

Gips - Kringen
Azijn en heet water



Vetvlekken
Heet zeepwater* of
schoonmaakmiddelen**



Lijm
HG vloerlijm-
verwijderaar



Vlekken van verf op oliebasis en gedroogde verfvlekken kunnen niet worden verwijderd.

* **zeepwater**: een klein beetje zeep is meestal voldoende.

** **goedgekeurde schoonmaakmiddelen**: Orange Power Plus Prowin / HG stickerverwijderaar / WD40 universele ontvetter / Dasty Degreaser Classic.



Bekijk onze video's

4.2.2 Eten en drank



Warme dranken
Warm water



Koude dranken
Water



Voedsel
Zeepwater*



Rood fruit
Zeepwater*



Kauwgom
Verwijder de kauwgom. Breng indien nodig een product** aan. Wrijf over de vlek met een microvezeldoek.



Sauzen (ketchup)
Zeepwater*



Olie & mayonaise
Heet zeepwater* of schoonmaakmiddelen***



Rode wijn
Water



Vettig of sterk gekleurd voedsel kan permanente verkleuring veroorzaken indien niet meteen schoongemaakt.

4.2.3 Andere veelvoorkomende vlekken



Bloed
Water of white spirit



Schoenzool strepen (scuffing)
Ontvetter***



Urine
Bleekmiddel



Rubberen wielen
Ontvetter***

* **zeepwater**: een klein beetje zeep is meestal voldoende.

** **product**: Progenta Pro Neutral of een kauwgombevriezend product.

*** **goedgekeurde schoonmaakmiddelen**: Orange Power Plus Prowin / WD40 universele ontvetter / Dasty Degreaser Classic.

5. Onderhoud in de gezondheidszorg



In zorginstellingen, waar de veiligheid van patiënten centraal staat, is extra aandacht nodig om 2TEC2 schoon en gedesinfecteerd te houden. Een geschikt reinigingsprotocol is van groot belang en kan levens redden. Ziekenhuisvloeren moeten bestand zijn tegen dagelijks intensief gebruik en tegelijkertijd veilig en hygiënisch zijn.

5.1 Verwachte normen

Eenvoudig schoon te maken: verontreinigingen kunnen gemakkelijk van 2TEC2 verwijderd worden met de juiste reinigingstechniek, zoals verderop in deze brochure beschreven.

Bestand tegen dagelijkse reiniging: 2TEC2 is uiterst kleurvast, waardoor dagelijkse reiniging geen invloed heeft op het uiterlijk van de vloer.

Weerstand tegen chemische producten: frequent gebruik van ontsmettingsmiddelen heeft geen invloed op het uiterlijk van 2TEC2.

Bijdrage aan een gezonde omgeving: 2TEC2 is getest op schimmelgroei en antibacteriële activiteit:

- **Schimmelgroei volgens EN14119-A:** na contaminatie van 2TEC2 met 5 verschillende sporensuspensies, is er **graad 0 groeiactiviteit** na 28 dagen incubatietijd.
- **Antibacteriële activiteit volgens ISO20743:** contaminatie van 2TEC2 met twee verschillende soorten bacteriën. Na incubatie, extractie en het tellen van de groei en activiteit van de bacteriën kan de werkzaamheid van **2TEC2's antibacteriële eigenschappen als sterk worden geconcludeerd.**

5.2 Desinfectie van 2TEC2

Om ziekten en infecties te voorkomen dienen ziektekiemen onder controle te worden gehouden. Schoonmaken alleen is echter niet altijd voldoende om patiënten te beschermen.

Reinigen is niet hetzelfde als desinfecteren:

- Een vloer **reinigen** betekent al het vuil en alle verontreinigingen verwijderen. Dit proces doodt niet noodzakelijkerwijs bacteriën, maar het houdt hun aantal zo laag mogelijk, wat het risico op verspreiding van mogelijke infecties vermijdt.
- Een vloer **desinfecteren** betekent dat alle bacteriën en micro-organismen worden gedood met behulp van stoom of een ontsmettingsmiddel. Het is belangrijk dat de vloer al zo schoon mogelijk is vooraleer met dit proces te beginnen. Hoe meer vuil er is tijdens het desinfecteren, hoe minder effectief het is.

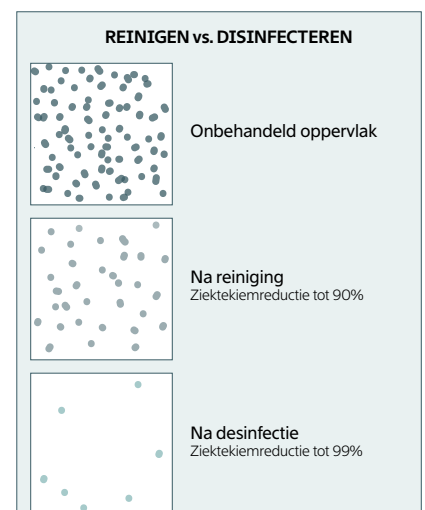

Bij het desinfecteren van 2TEC2 met stoom worden ziektekiemen en micro-organismen diep in de gewezen toplaag verwijderd zonder gebruik te maken van een reinigingsmiddel. Indien u een stoomreinigingsmachine gebruikt, is het belangrijk om niet langer dan 5 minuten op dezelfde plaats te blijven met temperaturen hoger dan 100°C.

Verontreinigingen kunnen ook worden verwijderd met lauw water en een pH-neutraal reinigingsmiddel, in combinatie met de juiste reinigingstechniek. Bekijk onze aanbevolen reinigingstechnieken verder in deze brochure.



Het vereiste niveau van reiniging en ontsmetting hangt af van het type ruimte.

5.3 Types ruimtes

Hoe vaak een vloer in de gezondheidszorg moet worden gereinigd en volgens welke procedure, hangt af van het type ruimte. 2TEC2 mag geplaatst worden in zones met een lage & middelmatige risicograad:

- » **LAGE RISICO ZONES**, waar geen patiëntenzorg plaatsvindt
bv. inkomhal, balie, kantoren, gangen, doorloopzones, restaurants, ...
- » **MIDDELMATIGE RISICO ZONES**, waar niet-invasieve patiëntenzorg plaatsvindt
bv. consultatieruimtes, patiëntenkamers, badkamers, opslag van (gesteriliseerd) materiaal, wachtruimtes, ...

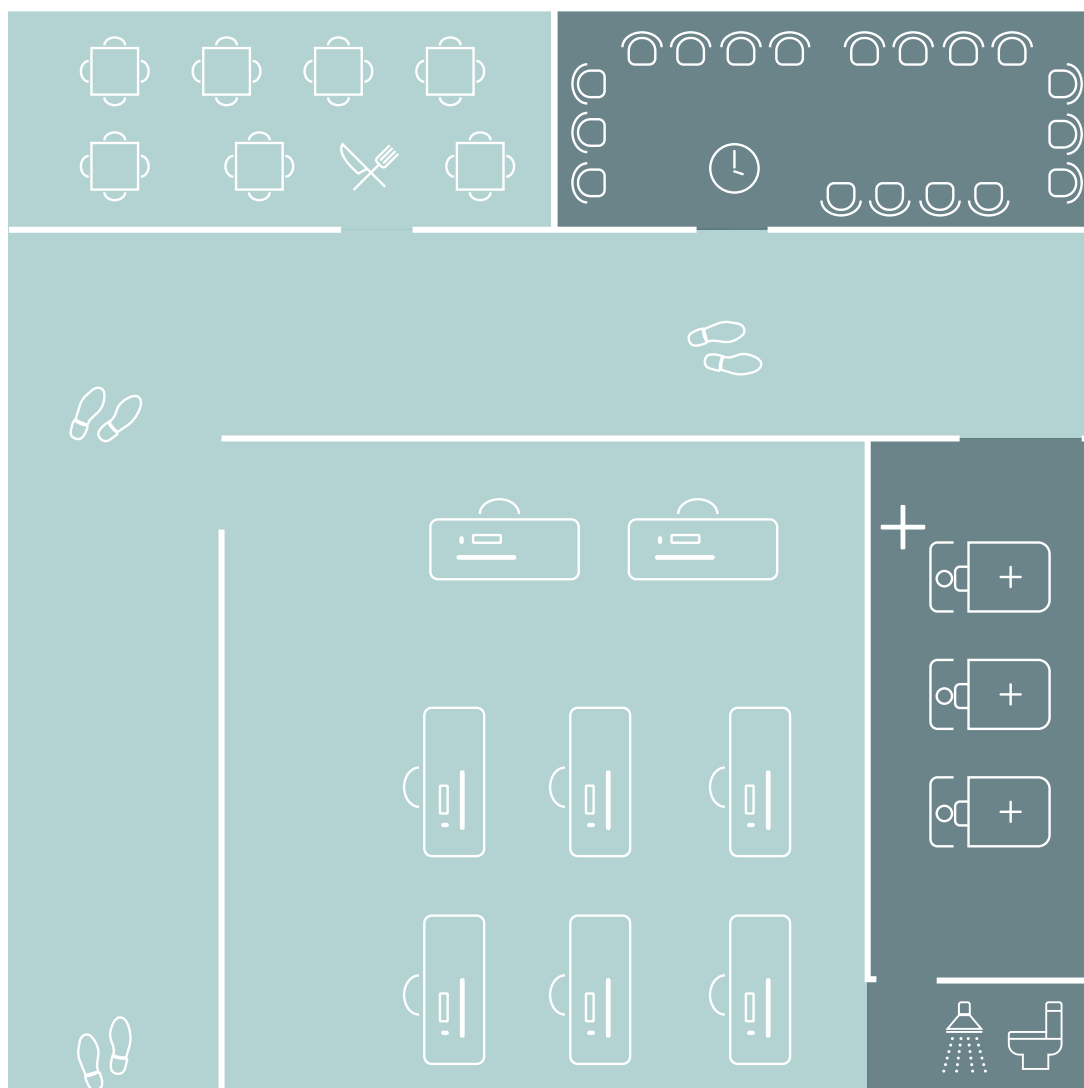

Gebruik geen onderhoudsproducten met een hoge pH-waarde.

Frequent gebruik hiervan kan 2TEC2 beschadigen en verkleuring en degradatie van de toplaag veroorzaken.

5.4 Chemische resistentie & aanbevolen producten

<u>PRODUCT</u>	<u>CONCENTRATIE</u>	<u>VOLGENS</u>	<u>CLASSIFICATIE</u>	<u>TOEPASSINGEN</u>
Chloor	100 mg/L	ISO 105-E03	Uitstekende resistentie	E.G. Zwembadwater
Bleekmiddel	14°		Uitstekende resistentie	E.G. Javel
Ethanol	> 70%		Uitstekende resistentie	E.G. Reinigingsgel, handontsmettingsmiddel

Constant onder technische verbeteringen



6. Aanbevolen machines

In ons laboratorium testte een team van professionals diverse reinigingstoestellen op verschillende soorten vlekken en vuil. We werkten samen met diverse fabrikanten van reinigingsmachines om de beste reinigingstechnieken te vinden voor 2TEC2.

Hieronder vindt u een overzicht van de beste technieken om 2TEC2 schoon te maken.

6.1 Dagelijks onderhoud

» Stofzuigen

Gebruik een stofzuiger met een **verticaal roterende borstel**. Zorg ervoor dat de zuigkracht sterk genoeg is om stof van tussen de toplaag te halen.

Sebo Dart 2 van Progenta is perfect voor dagelijks onderhoud van 2TEC2. Deze stofzuiger heeft een sterke zuigkracht, is gebruiksvriendelijk en eenvoudig te manoeuvreren.

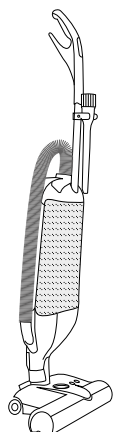

GETEST & GOEDGEKEURD:

>> **Sebo BS 360/460**

>> **Sebo Dart 2**

+ Gemakkelijk te manoeuvreren

+ Sterke zuigkracht

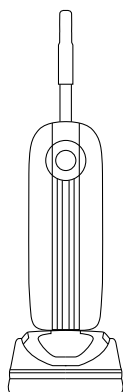
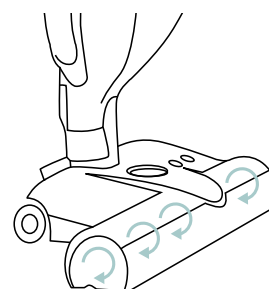

GETEST & GOEDGEKEURD:

>> **Aspiro Dry Brush**

+ Draadloos

+ Zachte cover

+ Licht gewicht

6.2 Grondige reiniging - grote oppervlaktes

» Injectie/extractie

Injectie/extractie is een dieptereiningsmethode die het volledige geweven oppervlak behandelt tot in de kleinste hoekjes. Zorg ervoor dat de injectie/extractiemachine middelharde, verticaal roterende borstels heeft. Het juiste type borstels is belangrijk om beschadiging te voorkomen. De tegengesteld draaiende borstels nemen het vuil op en transporteren het samen met het geïnjecteerde water naar de opvangtank.

Het is niet nodig om schoonmaakmiddel aan de watertank toe te voegen. Voor sterk vervuilde vloeren kan een scheutje azijn helpen.



Gebruik nooit schuimende producten in combinatie met een injectie/extractiemachine.



Te harde borstels kunnen blijvende schade veroorzaken.

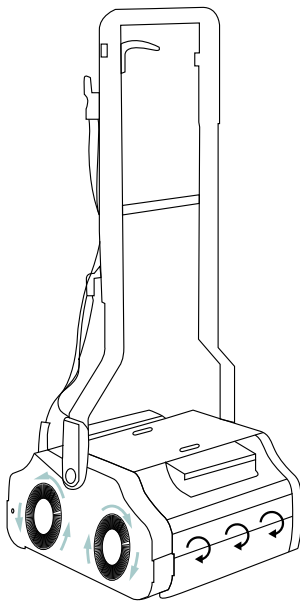

GETEST & GOEDGEKEURD:

>> **Duplex:** Duplex 280i

Duplex 340 / steam

Duplex 420 / steam

>> **Truvox:** Multiwash PRO 240

Multiwash PRO 340

Multiwash PRO STEAM

>> **Rotowash:** Rotowash L20/T30

Rotowash B30/S45

Rotowash B45/B60



Laag waterverbruik



Compact en dus gemakkelijk te gebruiken in zowel grote als kleine ruimtes

» Encapsulation reinigingsmethode

Voor de 'encapsulation' methode heeft u een Smart Care Trio machine en een fles Crystal Dry schoonmaakproduct nodig. De machine sproeit een oplossing van het reinigingsproduct en water als een nevel op de vloer. Het reinigingsproduct bestaat uit kristallen die door de drie cilindrische, roterende borstels van de machine in de toplaag worden geduwd. De kristallen kapselen het vuil in en kunnen na droging gemakkelijk worden opgezogen. De concentratie kristallen dient te worden aangepast aan de staat van de vloer. Zowel lichte als zware vervuiling kunnen worden aangepakt. Deze methode verbruikt zeer weinig water, waardoor het kosteneffectief, duurzamer, en veiliger is.

Progenta, expert op het gebied van vloeronderhoud, ontwikkelde de 'encapsulation' schoonmaakmethode Smart Care Trio.

GETEST & GOEDGEKEURD:

>> Smart Care Trio

- + Cradle to Cradle gecertificeerde® reinigingsmethode
- + Laag waterverbruik

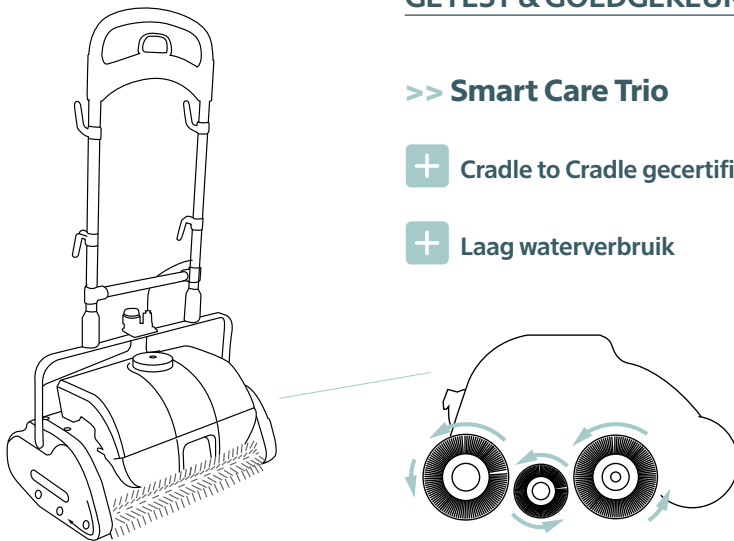

» Vloerschrobmachine met hoogfrequente trilplaat

Een **vloerschrobmachine** werkt met een hoogfrequente trilplaat (50Hz) en een reinigingspad. Het toestel brengt vlak voor de trilplaat water aan op vloer. Dankzij de trillingen dringt het water diep door in de gewezen toplaag, waardoor alle vuildeeltjes loskomen. Vlak achter de trilplaat bevindt zich een vacuümsysteem dat de vloeistof met het vuil opzuigt. De hoeveelheid water en de zuigkracht kunnen eenvoudig worden geregeld via het bedieningspaneel. Een reinigingspad van microvezel is het meest geschikt voor 2TEC2.

GETEST & GOEDGEKEURD:

>> KlinMak

- + Ideaal voor grote oppervlaktes
- + Werkt op batterijen

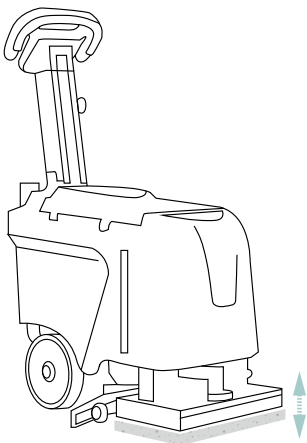

GETEST & GOEDGEKEURD:

>> COMAC ANTEA 50 BTO

- + Eenvoudige bediening
- + Antibacteriële tanks beschikbaar
- + Controle van H2O & poetsmiddelverbruik

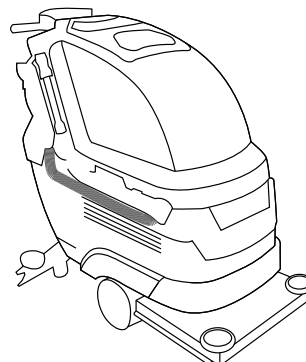

6.3 Grondige reiniging - kleine oppervlaktes

» Nat- en droogstofzuiger

Er komen steeds meer nat- en droogstofzuigers van verschillende merken op de markt. Gebruik voor onderhoud van 2TEC2 enkel de type stofzuigers met een verticaal roterende borstel. De borstel verzamelt het vuil dat vervolgens samen met het reinigingswater naar de opvangtank wordt geleid.

De **Dreame H12** reinigt minder grondig dan een professionele reinigingsmachine, maar is een perfecte oplossing voor kleinere ruimtes. De capaciteit van de batterij bedraagt +/- 200m².

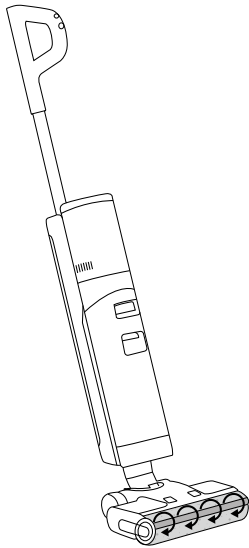

GETEST & GOEDGEKEURD:

>> Dreame H12

- + Gemakkelijk te besturen
- + Compact
- + Perfect om vuil tot aan de rand van de muur te verwijderen

» Encapsulation reinigingsmethode

Voor de 'encapsulation' methode heeft u een Carpet Roamer en een fles Crystal Dry schoonmaakproduct nodig. Breng met behulp van de Carpet Roamer een oplossing, bestaande uit water en het reinigingsproduct, aan op de vloer.

Dit reinigingsproduct bestaat uit kristallen die in de toplaag worden geduwd. De kristallen kapselen het vuil in en kunnen na het drogen gemakkelijk worden opgezogen met een stofzuiger. De concentratie kristallen dient te worden aangepast aan de staat van de vloerbedekking. Zowel lichte als zware vervuiling kunnen worden aangepakt.

De **Carpet Roamer** van Progenta reinigt niet zo grondig als de Smart Care Trio, maar is een perfect alternatief voor kleinere oppervlakten.

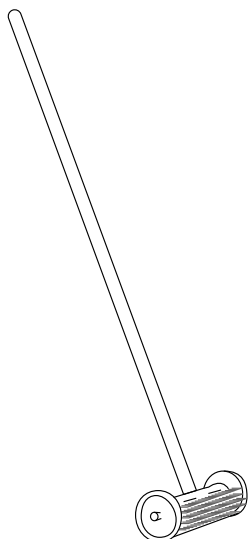

GETEST & GOEDGEKEURD:

>> Carpet Roamer

- + Goed alternatief voor een grondige reiniging in kleine ruimtes
- + Cradle to Cradle certified® reinigingsmethode

7. Professionele schoonmaakcontacten

BELGIË

Schoonmaakbedrijven:

Floorcure:
www.floorcure.be

Procobel:
www.procobel.be

Verkopers van reinigingsmachines:

Duplex, KlinMak > Dochy Promac:
www.cleanmachine.be

Truvox, Aspiro, Sebo BS, Comac Antea > BOMA:
www.boma.eu

NEDERLAND

Schoonmaakbedrijven:

Progenta:
www.progenta.com

Duofort:
www.duofort.nl

Verkopers van reinigingsmachines:

Truvox, Aspiro, Sebo BS, Comac Antea > BOMA:
www.boma.eu

FR - BE - LUX - NL - DE - UK

Schoonmaakbedrijven:

Composil:
www.composil.eu

FR - BE - LUX - NL

Verkopers van reinigingsmachines:

Truvox, Aspiro, Sebo BS, Comac Antea > BOMA:
www.boma.eu

Rotowash:
www.rotowash.fr

EUROPA

Schoonmaakbedrijven:

Progenta:
www.progenta.com

Verkopers van reinigingsmachines:

Smart Care Trio, Carpet Roamer > Progenta:
www.webshop.progenta.com

Sebo > Sebo Dart:
www.sebo.de

US & CANADA

Verkopers van reinigingsmachines:

Duplex > Nace Care:
www.nacecare.com

Smart Care Trio > Whittaker:
www.whittakersystem.com

Sebo > Sebo Dart:
www.sebo.de

ADVIES, PLANNING EN TRAINING VOOR SCHOONMAAK

BOMA:
www.boma.eu

Progenta:
www.progenta.com



Schoonmaakondersteuning & advies



Opstellen van een onderhoudsplan op maat



Training en begeleiding van schoonmaakploeg

Contacteer ons in geval van vragen of feedback - www.2tec2.com > contactpagina.

8. Do's & don'ts

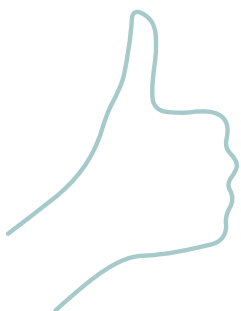

U mag

- Veel water gebruiken tijdens het schoonmaken. 2TEC2 is waterbestendig.
- Vinylreiniger met pH 6 - 8,5 toevoegen aan het water voor een grondige reiniging.
- Azijn mengen met water (In het bijzonder voor het reinigen van pleisterresten).
- Verdund ammoniakbleekmiddel en white spirit gebruiken.
- Meubelonderleggers gebruiken om krassen, inkepingen of sporen van zware meubels te voorkomen. Til meubels op wanneer u ze verplaatst.
- Matten onder bureaustoelen plaatsen. Kies voor harde polyamide wielen.



Gebruik geen

- Horizontaal roterende (kuis)borstels. Deze verwijderen het vuil niet altijd.
- Schuimende schoonmaakmiddelen.
- Aceton.
- Schuursponsjes.
- Temperaturen boven 100 °C voor meer dan vijf minuten.
- Rubberen pads of rubberen bureaustoelwielen, omdat deze permanente markeringen door verkleuring kunnen veroorzaken.
- Scherpe voorwerpen, deze kunnen 2TEC2 onherstelbaar beschadigen. Gebruik de geschikte bescherming om dit te vermijden.

9. Case study



Bekijk onze video



Zelfs wanneer 2TEC2 door en door vervuild is door onvoldoende of onjuiste reiniging, is nog niet alle hoop verloren! Met behulp van een professionele 'deep clean' machine kan uw vloer weer in perfecte staat worden gebracht.

Scan de QR-code of surf naar www.2tec2.com en ontdek hoe eenvoudig het is.

10. Veelgestelde vragen

Kan 2TEC2 worden gedweild?

2TEC2's geweven toplaag vergt borstels voor een grondige reiniging. Het dweilen van 2TEC2 resulteert in een oppervlakkige reiniging waarbij het vuil enkel wordt verplaatst. Voor een goed eindresultaat is het van belang dat zowel het vuil als het water worden opgezogen.

Waarom geen schoonmaakmiddelen gebruiken voor algemeen onderhoud?

Wanneer zeep of schoonmaakmiddelen worden gebruikt voor algemeen onderhoud, bestaat de kans dat resten tussen de garens van de toplaag achterblijven. Eens gedroogd, worden deze resten plakkerig, wat stof en vuil aantrekt en resulteert in een vuile vloer. U kunt een scheutje azijn toevoegen aan het water voor sterk vervuilde vloeren.

Hoe 2TEC2 er weer zo goed als nieuw laten uitzien?

2TEC2 onderhouden vergt 3 basisbehoeften:

- Gebruik proper water
- Gebruik een middelharde borstel
- Verwijder het vuile water na reiniging

Mag een robotstofzuiger gebruikt worden op 2TEC2?

Een robotstofzuiger mag gebruikt worden voor het algemene onderhoud van 2TEC2, zolang het een verticaal roterende borstel heeft dat stof en vuil losmaakt en nadien opzuigt.

Kunnen vetvlekken permanente verkleuring veroorzaken?

Wanneer vetvlekken niet meteen verwijderd worden, kunnen ze permanente verkleuring veroorzaken. De zichtbaarheid van de vlek hangt af van de kleur van de vloer: hoe lichter de kleur, hoe zichtbaarder de vlek. Raadpleeg p 9 voor goedgekeurde schoonmaakproducten.

Wat is 'scuffing'? Wat te doen bij 'scuffing' sporen op 2TEC2?

Scuffing wordt veroorzaakt wanneer twee materialen tegen elkaar schrapen, waardoor een spoor kan ontstaan bv. wanneer een wiel of een schoenzool over 2TEC2 sleept. Scuffing kan blijvende schade veroorzaken aan het garen van de toplaag. Bij een spoor zonder beschadigd garen, kan een ontvetter helpen om de vlek te verwijderen. Het testteam van 2TEC2 kwam tot goede resultaten met Orange Power Prowin Plus. In het geval van onherstelbare schade aan het garen kunt u de beschadigde tegels door reservetegels vervangen.

Kan een professionele reinigingsmachine 2TEC2 beschadigen?

Indien de juiste machines op de correcte manier worden gebruikt kan er geen schade ontstaan. Wanneer het toestel met roterende borstels echter te lang op dezelfde plaats blijft staan of het verkeerde type borstels gebruikt (te hard), kunnen de garens van de toplaag beschadigd worden.

Hoe kauwgom van 2TEC2 verwijderen?

Dit is afhankelijk van hoe lang de kauwgom al aan de grond plakt. Hoe langer, hoe moeilijker het zal zijn. Er bestaan verschillende producten die kunnen helpen, zoals HG kauwgomverwijderaar. U kunt ook een vriesspray op de kauwgom aanbrengen om die er vervolgens af te schrapen. Giet lauw water over de achterblijvende vlek, borstel het vuil weg, en spoel met water.

Wat met reinigingsmachines die gebruik maken van stoom?

Reinigingsmachines die nat reinigen combineren met stoom kunnen gebruikt worden voor het onderhoud van 2TEC2. Zorg er echter voor dat de hete stoom niet te lang op dezelfde plek blijft om schade aan de toplaag te voorkomen.

Wat te doen met een gedeeltelijk beschadigde vloer?

In geval van rollen moet de volledige vloer opnieuw worden gelegd. Bij tegels is het mogelijk om enkel de beschadigde tegels te vervangen. Wij raden aan om een aantal reservetegels te bewaren na de installatie.

Kan 2TEC2 op dezelfde manier worden onderhouden als een houten vloer?

Hoewel onze Silva collectie eruit ziet als een houten vloer, mag 2TEC2 niet op dezelfde manier worden behandeld. 2TEC2 vloeren mogen niet in de was gezet of geolied worden. Volg de reinigingstechnieken in deze brochure.

Mag 2TEC2 aan een open haard geplaatst worden?

Wat betreft brandwerendheid is 2TEC2 geclassificeerd als Bfl-s1, de hoogst mogelijke classificatie voor brandbare producten. Toch is het belangrijk om voorzichtig te zijn in de buurt van warmtebronnen. PVC kan onherstelbare schade oplopen als het verbrandt. Let op met as van open haarden, asbakken of kachels.

Zorginstellingen moeten vaak en intensief worden gereinigd met ontsmettingsmiddelen. Is 2TEC2 hiertegen bestand?

2TEC2-garens zijn in de massa geverfd en tot in de kern gekleurd, waardoor ze uitzonderlijk kleurvast zijn. Het gebruik van chloor, ontsmettingsmiddelen of andere reinigingsmiddelen leidt niet tot vervaging.

Over onze garantie



2TEC2 hightech gewezen vloeren zijn gemakkelijk te onderhouden en ontworpen om lang mooi te blijven. Het is de perfecte vloeroplossing voor commercieel gebruik in hospitality projecten, kantoren, gezondheidsinstellingen en multi-family projecten.

Goed onderhoud is cruciaal om ervoor te zorgen dat 2TEC2 voldoet aan de verwachtingen op vlak van duurzaamheid, esthetiek en hygiëne.

- Bij normaal gebruik en correct en regelmatig onderhoud biedt 2TEC2 een garantie van 15 jaar.
- Bij intensief gebruik en correct en regelmatig onderhoud biedt 2TEC2 een garantie van 5 jaar.
- Bij niet-naleving van de onderhoudsinstructies vervalt de garantie.
- Zie garantie- en verkoopvoorwaarden.
- Alle verbintenissen van 2TEC2/Le Tissage zijn onderworpen aan onze algemene voorwaarden.

Op het moment van publicatie waren alle gegevens in deze brochure correct.

2TEC2 behoudt zich het recht voor om de informatie op elk moment bij te werken, vanwege onze voortdurende ontwikkeling en finetuning van de 2TEC2 vloerbekledingen. Neem contact op met onze klantenservice of verkoopafdeling voor de laatste updates.



2tec2[®]
high tech flooring

Hoofdkantoor & showroom

Le Tissage S.A.
Aelbekensteeweg 284
7700 Moeskroen - België
+32 56 85 47 47
sales@2tec2.com
www.2tec2.com

2TEC2[®] is a registered brand of Le Tissage S.A.