

Pflege- und Reinigungsanweisung

Hightech-Bodenbelag, wunderschön gepflegt



atec2[®]
high tech flooring



Mit den gewebten Vinylböden von 2TEC2 wird die Pflege Ihres Bodens einfach und schnell. Unsere Böden sind schmutzabweisend, so dass selbst die hartnäckigsten Flecken leicht zu beseitigen sind. Mit Wasser und einfachen Reinigungsmitteln sehen Ihre Böden auch nach Jahren noch so aus, als wären sie gerade erst verlegt worden.

2TEC2® ist eine eingetragene Marke von Le Tissage S.A., ein belgisches Unternehmen, das sich auf das Design und die Herstellung von recycelbaren, gewebten Hightech-Bodenbelägen spezialisiert hat. Wir weben ästhetisch ansprechende Teppichfliesen und Bahnenware für den Projektmarkt. Unser Ziel ist überlegene Qualität, Funktionalität und Langlebigkeit.

1.	Einleitung	4
2.	Prävention & Schutz	5
2.1	Die richtige Wahl treffen	5
2.2	Eingangsmatten	5
3.	Wartung	6
3.1	Nach der Installation	6
3.2	Tägliche Wartung	6
3.3	Periodische Wartung	7
4.	Fleckenreinigung	8
4.1	Allgemeine Fleckenreinigung	8
4.2	Hartnäckige Flecken	8
4.2.1	Flecken bei Renovierungen	8
4.2.2	Essen und Getränke	9
4.2.3	Andere häufige Flecken	9
5.	Wartung im Gesundheitswesen	10
5.1	Erwartete Standards	10
5.2	2TEC2 desinfizieren	10
5.3	Arten von Bereichen	11
5.4	Chemische Beständigkeit und empfohlene Produkte	12
6.	Empfohlene Maschinen	13
6.1	Tägliche Wartung	13
6.2	Tiefenreinigung - große Flächen	14
6.3	Tiefenreinigung - kleine Flächen	16
7.	Kontakte für professionelle Reinigung	17
8.	Do's & don'ts	18
9.	Fallstudie	18
10.	Häufig gestellte Fragen	19

1. Einleitung

Saubere Böden geben Ihren Bewohnern oder Besuchern ein gutes Gefühl. Die gewebte Deckschicht von 2TEC2 besteht aus PVC-Garnen mit einem Glasfaserkern, dadurch lässt sie sich perfekt mit Wasser und Reinigungsmitteln reinigen.

Unsere massengefärbten Garne sind außerordentlich farbecht, so dass die Reinigung kein Ausbleichen verursacht.

Die meisten Flecken lassen sich im Gegensatz zu anderen textilen Bodenbelägen leicht und schnell entfernen. Sand und Schmutz haben jedoch eine abrasive Wirkung auf 2TEC2. Langfristig führt dies zu einer Veränderung des Aussehens.

Eine gute Pflege garantiert:

- » Eine erhöhte Lebenserwartung
- » Eine perfekte Hygiene
- » Eine bessere Ästhetik
- » Eine weitaus bessere Erhaltung des Aussehens im Laufe der Zeit



2. Prävention & Schutz

2.1 Die richtige Wahl treffen

In stark begangenen Bereichen sammeln sich mehr Schmutz und Flecken an. In helleren Farben sind diese Schmutzpartikel eher zu sehen. Deshalb ist es wichtig, die richtige Farbe für die verschiedenen Arten von Bereichen zu wählen.

Wir können Sie bei der Auswahl der richtigen Farbe und des richtigen Designs aus unserem breiten Angebot unterstützen. Durch die Anpassung der Farbe an die Dichte des Fußgängerverkehrs tragen wir dazu bei, dass Ihr Boden stets makellos aussieht.

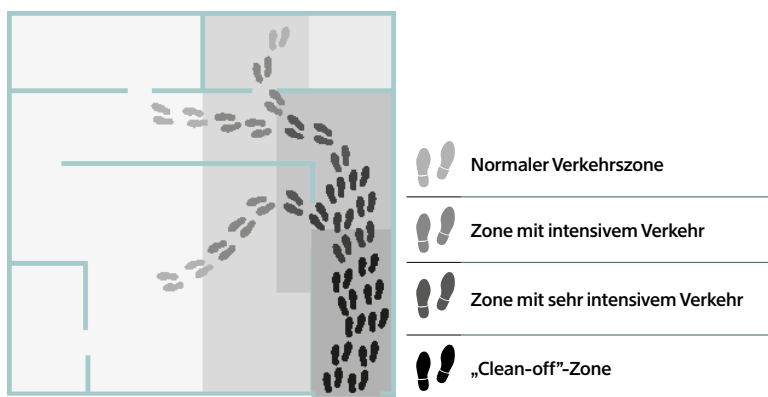

2.2 Eingangsmatten

Um das Aussehen von 2TEC2-Böden zu erhalten, ist es wichtig, das Eindringen von Erde und Schmutz von außen zu begrenzen. Dies kann durch eine „**Clean-off-Zone**“ erreicht werden, in der Eingangsmatten Schmutzpartikel effektiv auffangen und festhalten. Eine Eingangsmatte kann bis zu 90 % des eindringenden Schmutzes auffangen.

3 Zonen sollten in Betracht gezogen werden:

- » Außenmatten zum Auffangen von nassem Schmutz und Feuchtigkeit
- » Bürstenzonen zur Reinigung des Schuhwerks
- » Waschbare Staubmatten im Innenbereich



Wir empfehlen die Verwendung einer Eingangsmatte sowohl außen als auch innen an den Eingängen.



3. Wartung

2TEC2 ist ein nicht durchlässiger Bodenbelag mit einer gewebten 3-dimensionalen Struktur. Das bedeutet, dass 2TEC2 mit jeder Menge Wasser gereinigt werden kann, solange das Wasser anschließend abgesaugt wird. Bei der Verlegung von Fliesen wird ein wasserdichter Unterboden empfohlen, da Wasser durch die Nähte in den Unterboden gelangen kann.

3.1 Nach der Installation

Nach der Installation von 2TEC2 ist es wichtig, dass das Reinigungsgerät von Anfang an sauber zu halten, um Schäden zu vermeiden. Verwenden Sie zunächst einen Staubsauger oder einen Stabstaubsauger. Verwenden Sie dann eines der empfohlenen Geräte (S. p 13), um Baustaub und weiße Fasern zu entfernen. Wiederholen Sie den Vorgang, falls nötig.



Reinigen Sie den Boden nicht, bevor der bei der Verlegung von 2TEC2 verwendete Kleber vollständig getrocknet ist.

3.2 Tägliche Wartung

2TEC2 muss wie jeder andere Teppichboden regelmäßig gesaugt werden. Verwenden Sie vorzugsweise einen Staubsauger mit einer vertikal rotierenden Bürste, die den Schmutz auflockert und gleichzeitig entfernt. Achten Sie darauf, dass Sie die richtige Art von Bürsten verwenden, um das Garn der gewebten Deckschicht nicht zu beschädigen. Bei täglicher Pflege können bis zu 80 % des Schmutzes entfernt werden.



Die Häufigkeit der Reinigung hängt vom Grad der Nutzung und Verschmutzung ab.

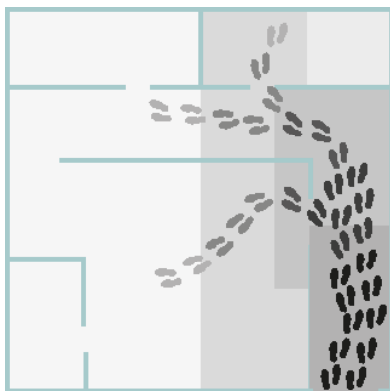

	Normaler Verkehrszone	1 x pro Woche staubsaugen
	Zone mit intensivem Verkehr	2/3 x pro Woche staubsaugen
	Zone mit sehr intensivem Verkehr	1 x täglich staubsaugen
	„Clean-off“-Zone	1 x täglich staubsaugen

3.3 Periodische Wartung

Ziel der periodischen Pflege ist es, ein einheitliches Erscheinungsbild zu erhalten. Staubsaugen allein ist auf Dauer nicht ausreichend. Je nach Beanspruchung muss 2TEC2 eventuell einer Tiefenreinigung (mit Wasser) unterzogen werden. Diese wird in der Regel mindestens einmal pro Jahr durchgeführt. Die Wahl des Geräts hängt von der Größe der zu pflegenden Fläche ab:

» Mittlere und große Flächen > 50m² / 500ft²

Die Pflege Ihres Bodens mit einer Reinigungsmaschine bedeutet eine gründliche Tiefenreinigung in kurzer Zeit und mit wenig Arbeitsaufwand. Diese Maschinen sorgen auch für einen geringen Wasserverbrauch. Es gibt mehrere geeignete Reinigungstechniken für die Tiefenreinigung von 2TEC2. Verwenden Sie nur diese empfohlenen Methoden, die in Kapitel 5 aufgeführt sind.

- » Verwenden Sie keine Reinigungsmaschinen mit horizontal rotierenden Pads oder Bürsten
- » Vermeiden Sie Scheuerschwämme oder Schleifpapier
- » Vermeiden Sie Temperaturen über 100° C für mehr als 5 Minuten

Verwenden Sie eine professionelle Reinigungsmaschine, die:

- » Den Schmutz auflockert
- » Mit Wasser und/oder Dampf reinigt
- » Das Schmutzwasser entfernt

Siehe S. p 13 für zugelassene Maschinen und Reinigungstechniken.

» Kleine Flächen < 50m² / 500ft²

2TEC2 kann auch manuell gründlich gereinigt werden. Schrubben Sie die Oberfläche mit einer feuchten, mittelharten Bürste, um den Schmutz zu lösen. Wischen Sie mit klarem Wasser nach und saugen Sie das Schmutzwasser mit einem geeigneten Nasssauger ab. Das Wasser kann auch manuell mit einem trockenen Tuch oder Mopp aufgesaugt werden.

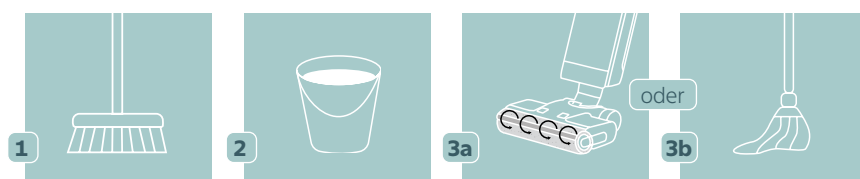

1 Verwenden Sie eine feuchte, mittelharte Bürste um den Schmutz zu lösen

2 Wischen Sie mit klarem Wasser nach.

3a Saugen Sie das Schmutzwasser mit einem Nasssauger ab

3b Oder nehmen Sie das Wasser mit einem Tuch oder Mopp auf



Schmutziges Reinigungswasser, das nicht abgesaugt wird, verdunstet und verursacht Flecken oder Aureolen.



Wenn nach der Tiefenreinigung noch Flecken auf dem Boden zu sehen sind, beachten Sie unsere Empfehlungen für die Fleckenreinigung auf der nächsten Seite.

4. Flecken- reinigung

Flecken sollten sofort behandelt werden, um eine Verfärbung der obersten Schicht oder eine Verfestigung des Schmutzes zu vermeiden. In vielen Fällen können Flecken einfach mit Wasser entfernt werden. Wenn Sie Reinigungsmittel verwenden, spülen Sie immer gründlich und mehrmals nach, um sicherzustellen, dass das gesamte Mittel weggespült wird. Waschmittel, das zurückbleibt, wird nach dem Trocknen klebrig und zieht Schmutz an.

4.1 Allgemeine Fleckenreinigung

Befeuchten Sie den Fleck, indem Sie ihn mit Wasser besprühen. Entfernen Sie den Fleck mit einer mittelharten Bürste und achten Sie darauf, dass Sie auch die tieferen Schichten des Bodenbelags erreichen. Spülen Sie mit Wasser nach und nehmen Sie das Wasser mit einem Tuch auf. Falls erforderlich, wiederholen Sie den Vorgang.



4.2 Hartnäckige Flecken

- Verwenden Sie pH-neutrales, verdünntes Reinigungsmittel oder verdünnte Bleiche bei hartnäckigen Flecken.
- Verwenden Sie niemals Lösungsmittel (z.B. Aceton oder Politur), da dies den Boden dauerhaft beschädigen kann.
- Verwenden Sie keine scheuernden Werkzeuge, um Flecken zu reinigen.

4.2.1 Flecken bei Renovierungen

Versuchen Sie, die Installation von 2TEC2 als einen der letzten Schritte bei einer Renovierung zu planen. Wenn 2TEC2 bereits installiert ist und die Renovierungsarbeiten noch im Gange sind, verwenden Sie eine Schutzfolie, um Schäden und Flecken zu vermeiden. Verwenden Sie keine selbstklebende Schutzfolie, da der Kleber zwischen die Fäden der Deckschicht gelangen kann.



Farbflecken auf Ölbasis und/oder getrocknete Farbflecken lassen sich nicht entfernen.

* **Seifenwasser:** Wasser mit einem Minimum an Seife ist in der Regel ausreichend.

** **Zugelassene Reinigungskemikalien:** Orange Power Plus Prowin / HG Aufkleberentferner / WD40 Universalentfetter / Dasty Degreaser Classic.



Entdecke
unsere Videos

4.2.2 Essen und Getränke



Heiße Getränke
Heißes Wasser



Kalte Getränke
Wasser



Lebensmittel
Seifenwasser*



Rote Früchte
Seifenwasser*

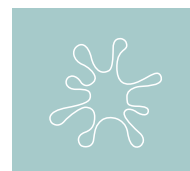

Kaugummi
Entfernen Sie den Kaugummi.
Falls erforderlich, ein Produkt** auftragen.
Reiben Sie mit einem Mikrofasertuch darüber.



Soßen (Ketchup)
Seifenwasser*



Speiseöl und Mayo
Heiße Seifenlauge*
oder Reinigungschemikalien***



Rotwein
Wasser



Fettige oder stark gefärbte Lebensmittel können dauerhafte Verfärbungen verursachen, wenn sie nicht sofort gereinigt werden.

4.2.3 Andere häufige Flecken



Blut
Wasser oder
Testbenzin



**Abdrücke von
Schuhsohlen
(scuffing)**
Entfetter***



Urin
Bleichmittel



Gummiräder
Entfetter***

* **Seifenwasser:** Wasser mit einem Minimum an Seife ist in der Regel ausreichend.

** **Produkt:** Progenta Pro Neutral oder ein gummifreies Produkt.

*** **Zugelassene Reinigungschemikalien:** Orange Power Plus Prowin / HG Aufkleberentferner / WD40 Universalentfetter / Dasty Degreaser Classic.

5. Wartung im Gesundheitswesen



Im Gesundheitswesen muss besonders darauf geachtet werden, dass 2TEC2 sauber und desinfiziert bleibt, da dies für die Patientensicherheit entscheidend sein kann. Ein angemessenes Reinigungsprotokoll ist von großer Bedeutung und kann lebensrettend sein. Krankenhausböden müssen täglich einer starken Beanspruchung standhalten und dabei sicher und hygienisch bleiben.

5.1 Erwartete Standards

Pflegeleichtigkeit: Alle Verunreinigungen auf 2TEC2 lassen sich leicht beseitigen, wenn man die richtige Reinigungstechnik anwendet, die weiter unten in dieser Broschüre beschrieben wird.

Widerstandsfähigkeit bei täglicher Reinigung: Dank der hohen Farbestabilität von 2TEC2 hat die tägliche Reinigung keinen Einfluss auf sein Aussehen.

Widerstandsfähigkeit gegen chemische Produkte: Die häufige und wiederholte Verwendung von Desinfektionsmitteln hat keinen Einfluss auf das Aussehen von 2TEC2.

Beitrag zu einer gesunden Umwelt:

2TEC2 wurde auf seinen Beitrag zum Pilzwachstum und seine antibakterielle Aktivität getestet:

- **Pilzwachstum gemäß EN14119-A2:** Nach der Kontamination von 2TEC2 mit 5 verschiedenen Sporensuspensionen ist nach 28 Tagen Inkubationszeit eine **Wachstumsaktivität** von **Grad 0** festzustellen.
- **Antibakterielle Aktivität nach ISO20743:** Kontamination von 2TEC2 mit 2 verschiedenen Arten von Bakterien. Nach der Bebrütung, Extraktion und Zählung des Wachstums und der Aktivität der Bakterien kann die Wirksamkeit der **antibakteriellen Eigenschaften von 2TEC2** als **stark** eingestuft werden.

5.2 2TEC2 desinfizieren

Keime unter Kontrolle zu halten, ist eine wichtige Voraussetzung, um Krankheiten und Infektionen zu vermeiden. Doch die Reinigung allein reicht nicht immer aus, um die Patienten zu schützen.

Reinigen ist nicht gleichbedeutend mit Desinfizieren:

- Das **Reinigen** eines Bodens bedeutet, dass alle Verunreinigungen und Kontaminationen entfernt werden. Dieser Prozess tötet nicht unbedingt Keime ab, aber er hält die Anzahl der Keime so gering wie möglich und vermeidet das Risiko der Ausbreitung potenzieller Infektionen.
- Die **Desinfektion** eines Fußbodens bedeutet, dass alle Keime und Mikroorganismen durch den Einsatz von Dampf oder einem Desinfektionsmittel abgetötet werden. Es ist wichtig, dass der Boden bereits so sauber wie möglich ist, bevor dieser Prozess beginnt. Je mehr Verunreinigungen bei der Desinfektion vorhanden sind, desto weniger wirksam ist sie.

Bei der Desinfektion von 2TEC2 mit Dampf werden Keime und Mikroorganismen bis tief in die gewebte Deckschicht entfernt, ohne Reinigungsmittel zu verwenden. Bei der Verwendung eines Dampfreinigungsgeräts ist es wichtig, nicht länger als 5 Minuten an einem Ort mit Temperaturen über 100°C zu bleiben.

Verunreinigungen können auch mit lauwarmem Wasser und einem pH-neutralen Waschmittel in Kombination mit der richtigen Reinigungstechnik beseitigt werden. Unsere empfohlenen Reinigungstechniken finden Sie weiter unten in dieser Broschüre.

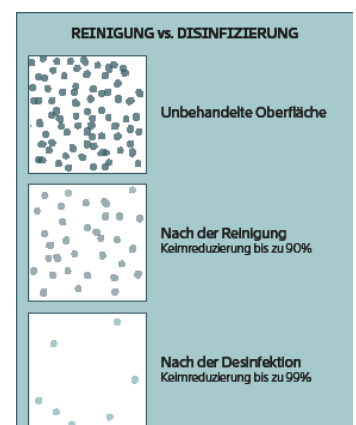

Das erforderliche Maß an Reinigung und Desinfektion hängt von der Art des Bereichs ab.

5.3 Arten von Bereichen

Die Häufigkeit, mit der ein Boden im Gesundheitswesen gereinigt werden muss, und die Art der Verfahren können je nach Art des Bereichs variieren. 2TEC2 kann perfekt in Bereichen mit geringem und mittlerem Risiko eingesetzt werden:

- » **NIEDRIGE RISIKOBEREICHE**, in denen keine Patientenpflege stattfindet
z.B. Eingangsbereich, Rezeption, Bürobereiche, Flure, Türschleifenzonen, Restaurants, ...
- » **MITTLERE RISIKOBEREICHE**, in denen eine nicht-invasive Patientenversorgung stattfindet
z. B. Beratungsräume, Patientenzimmer, Badezimmer, (sterilisierte) Materiallager, Wartebereiche, ...

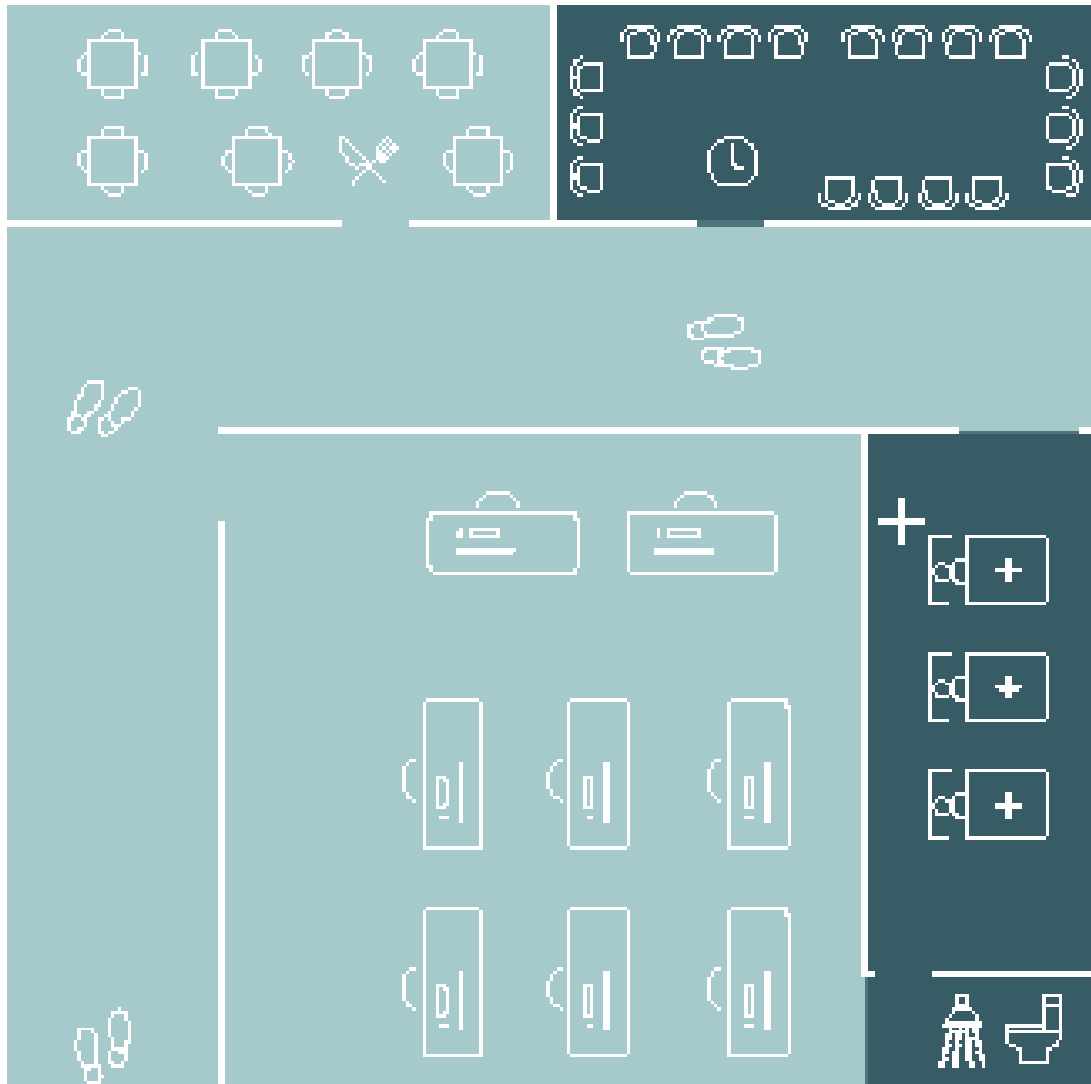

Verwenden Sie keine Pflegeprodukte mit hohem pH-Wert.

Die häufige Verwendung dieser Produkte kann 2TEC2 beschädigen,
was zu Verfärbungen und Abbau der Deckschicht führen.

5.4 Chemische Beständigkeit und empfohlene Produkte

<u>PRODUKT</u>	<u>KONZENTRATION</u>	<u>ENTSPRECHEND DER</u>	<u>KLASSIFIZIERUNG</u>	<u>ANWENDUNGEN</u>
Chlor	100 mg/L	ISO 105-E03	Ausgezeichneter Widerstand	z.B. Schwimmbadwasser
Bleichmittel	14°		Ausgezeichneter Widerstand	z.B. Javel
Ethanol	> 70%		Ausgezeichneter Widerstand	z.B. Reinigungsgel, Handdesinfektionsmittel

Ständig unter technischen Verbesserungen



6. Empfohlene Maschinen

In unserem Labor hat ein Team von Fachleuten verschiedene Reinigungstechniken für unterschiedliche Arten von Schmutz und Flecken getestet. Wir haben mit verschiedenen Herstellern von Reinigungsmaschinen zusammengearbeitet, um die besten Reinigungstechniken zu finden, damit 2TEC2 wie neu aussieht.

Nachfolgend ein Überblick über die effektivsten Reinigungsmethoden, um 2TEC2 sauber zu halten.

6.1 Tägliche Wartung

» Staubsaugen

Verwenden Sie einen Staubsauger mit einer **vertikal rotierenden Bürste**. Achten Sie darauf, dass die Saugleistung stark genug ist, um den Staub zwischen der gewebten Deckschicht zu saugen.

Der Sebo Dart 2 von Progenta ist perfekt für die tägliche Pflege des 2TEC2. Dieser Staubsauger hat eine sehr hohe Saugkraft, ist benutzerfreundlich und leicht zu manövrieren.

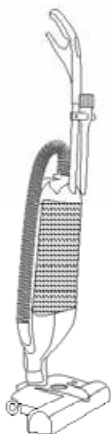

GETESTET UND GENEHMIGT:

>> **Sebo BS 360/460**

>> **Sebo Dart 2**

+ Leicht manövrierbar

+ Starke Saugleistung

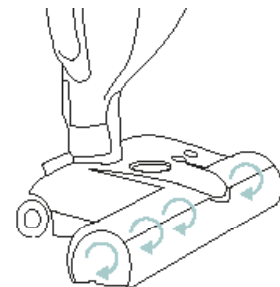

GETESTET UND GENEHMIGT:

>> **Aspiro Dry Brush**

+ Drahtlos

+ Weiche Hülle

+ Leichtes Gewicht

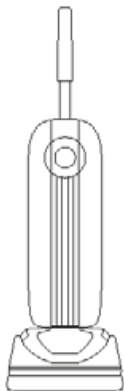

6.2 Tiefenreinigung - große Flächen

» Injektion/Extraktion

Injektion/Extraktion ist eine Tiefenreinigungsmethode, bei der die gesamte Gewebeoberfläche bis in die tiefsten Ecken behandelt wird. Es ist wichtig, dass die Injektions-/Extraktionsmaschine mittelharte, vertikal rotierende Bürsten verwendet. Achten Sie darauf, dass Sie die richtige Art von Bürsten verwenden, um Schäden zu vermeiden. Die gegenläufig rotierenden Bürsten nehmen den Schmutz auf und transportieren ihn zusammen mit dem eingespritzten Wasser in den Sammelbehälter.

Die Zugabe von Reinigungsmitteln in die Wassertanks ist nicht notwendig. Bei stark verschmutzten Böden kann ein Spritzer Essig zugegeben werden.



Verwenden Sie niemals schäumende Produkte in Kombination mit einer Injektions Extraktionsmaschine.



Zu harte Bürsten können dauerhafte Schäden verursachen.

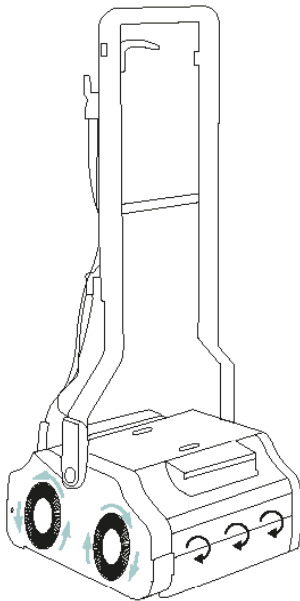

GETESTET UND GENEHMIGT:

>> **Duplex:** Duplex 280i

Duplex 340 / steam

Duplex 420 / steam

>> **Truvox:** Multiwash PRO 240

Multiwash PRO 340

Multiwash PRO STEAM

>> **Rotowash :** Rotowash L20/T30

Rotowash B30/S45

Rotowash B45/B60



Niedriger Wasserverbrauch



Einfacher Einsatz in großen und kleinen Räumen dank seiner kompakten Form

» Einkapselungs-Reinigungsmethode

Für die Einkapselungsmethode benötigen Sie eine Smart Care Trio-Maschine und eine Flasche Crystal Dry-Reinigungsprodukt. Die Maschine sprüht eine Lösung, die das Reinigungsmittel und Wasser enthält, als Nebel auf den Boden. Dieses Reinigungsmittel besteht aus Kristallen, die von den 3 zylindrischen, rotierenden Bürsten der Maschine in den Bodenbelag gedrückt werden. Die Kristalle kapseln den Schmutz ein und können, sobald sie getrocknet sind, leicht abgesaugt werden. Die Konzentration der Kristalle kann an die Beschaffenheit des Bodens angepasst werden, so dass leichte bis starke Verschmutzungen behandelt werden können. Diese Methode verbraucht nur sehr wenig Feuchtigkeit, was sie kostengünstig, nachhaltiger und sicherer macht.

Progenta, ein Experte für die Reinigung und Pflege von Fußböden, hat die Smart Care Trio Einkapsulungs-Reinigungsmethode entwickelt.

GETESTET UND GENEHMIGT:

>> Smart Care Trio

- + Cradle to Cradle certified® Reinigungsmethode
- + Niedriger Wasserverbrauch

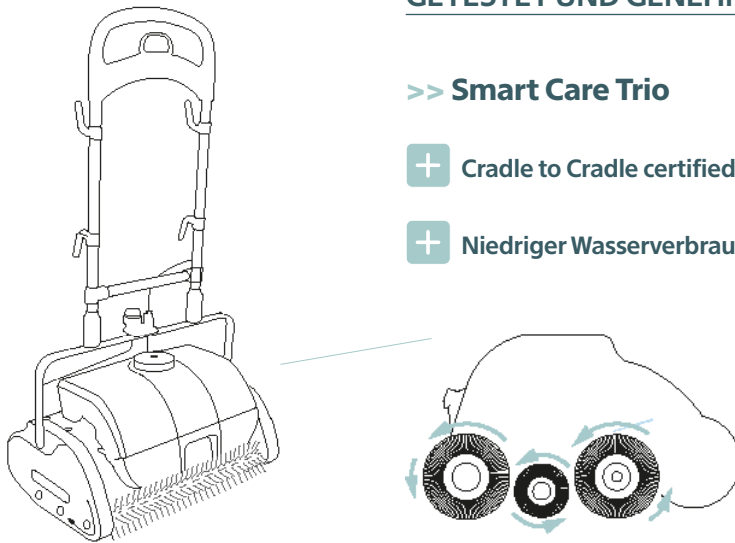

» Bodenschrubber mit Hochfrequenz-Vibrationskopf

Ein **Bodenschrubber** verwendet einen Hochfrequenz-Vibrationskopf (50 Hz) und ein Reinigungskissen. Das Wasser wird auf den Boden direkt vor dem vibrierenden Kopf aufgetragen. Dank der Vibrationen dringt das Wasser tief in die gewebte Deckschicht ein und löst alle Schmutzpartikel. Direkt hinter dem Rüttelkopf befindet sich ein Vakuumsystem, das die Flüssigkeit, die den Schmutz enthält, aufsaugt. Die für die Reinigung verwendete Wassermenge und die Saugleistung lassen sich einfach über das Bedienfeld regulieren. Das am besten geeignete Reinigungspad für 2TEC2 ist das Mikrofaser-Reinigungspad.

KlinMak, ist ein Bodenschrubber, der eine sehr gründliche Reinigung ermöglicht und sich perfekt für die Pflege von 2TEC2 eignet.

GETESTET UND GENEHMIGT:

>> KlinMak

- + Ideal für große Flächen
- + Funktioniert mit Batterie

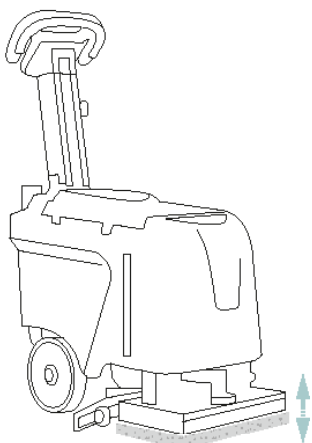

GETESTET UND GENEHMIGT:

>> COMAC ANTEA 50 BTO

- + Einfache Kontrollen
- + Anti-bakterielle Tanks verfügbar
- + Kontrolle des H₂O- und Reinigungsmittelverbrauchs

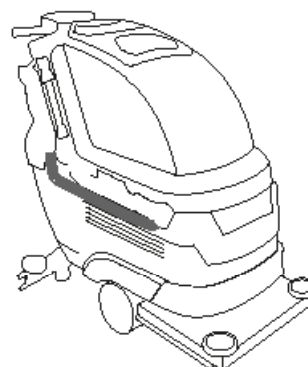

6.3 Tiefenreinigung - kleine Flächen

» Nass-Trocken-Sauger

Es werden immer mehr Nass-Trocken-Sauger verschiedener Marken auf den Markt gebracht. Diese Arten von Staubsaugern können für die Pflege von ZTEC2 nur verwendet werden, wenn eine vertikal rotierende Bürste vorhanden ist. Die Bürste nimmt den Schmutz auf, der zusammen mit dem Reinigungswasser in den Auffangbehälter geleitet wird.

Der **Dreame H12** reinigt nicht so gründlich wie eine professionelle Reinigungsmaschine, aber er kann als perfekte Lösung für kleinere Flächen dienen. Die Akkukapazität dieses Staubsaugers beträgt +/- 200m².

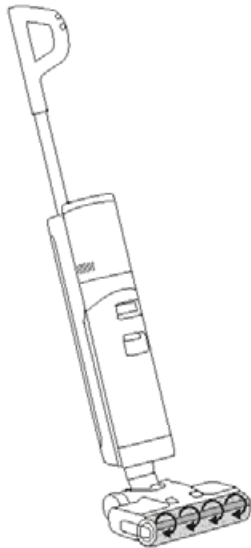

GETESTET UND GENEHMIGT:

>> Dreame H12

- + Leicht zu lenken
- + Kompakt
- + Verfügt über eine Rand-zu-Rand-Reinigungstechnologie, die sicherstellt, dass er direkt an die Wand heranreicht

» Einkapselungs-Reinigungsmethode

Für die Einkapselungsmethode benötigen Sie einen Carpet Roamer und eine Flasche Crystal Dry Reinigungsmittel. Eine Lösung, die das Reinigungsmittel und Wasser enthält, wird mit dem Carpet Roamer auf den Boden aufgetragen. Dieses Reinigungsmittel besteht aus Kristallen, die in die Deckschicht gedrückt werden. Die Kristalle kapseln den Schmutz ein und können, sobald sie getrocknet sind, leicht abgesaugt werden. Die Konzentration der Kristalle kann dem Zustand des Bodens angepasst werden, so dass leichte bis starke Verschmutzungen bekämpft werden können.

Der **Carpet Roamer** von Progenta reinigt nicht so gründlich wie das Smart Care Trio, ist aber eine perfekte Alternative für kleinere Flächen.

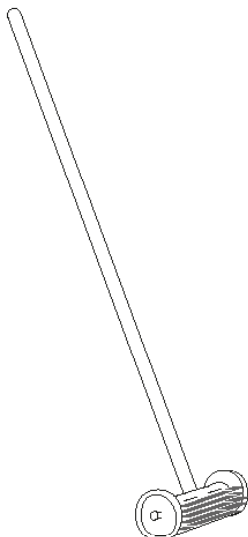

GETESTET UND GENEHMIGT:

>> Carpet Roamer

- + Sehr gute Alternative für eine Tiefenreinigung in kleinen Bereichen
- + Cradle to Cradle certified® Reinigungsmethode

7. Kontakte für professionelle Reinigung

BELGIEN

Reinigungsfirmen:

Floorcure:
www.floorcure.be

Procobel:
www.procobel.be

Händler für Reinigungsmaschinen:

Duplex, KlinMak > Dochy Promac:
www.cleanmachine.be

Truvox, Aspiro, Sebo BS, Comac Antea > BOMA:
www.boma.eu

NIEDERLANDE

Reinigungsfirmen:

Progenta:
www.progenta.com

Duofort:
www.duofort.nl

Händler für Reinigungsmaschinen:

Truvox, Aspiro, Sebo BS, Comac Antea > BOMA:
www.boma.eu

FR - BE - LUX - NL - DE - UK

Reinigungsfirmen:

Comosil:
www.comosil.eu

FR - BE - LUX - NL

Händler für Reinigungsmaschinen:

Truvox, Aspiro, Sebo BS, Comac Antea > BOMA:
www.boma.eu

Rotowash:
www.rotowash.fr

EUROPE

Reinigungsfirmen:

Progenta:
www.progenta.com

Händler für Reinigungsmaschinen:

Smart Care Trio, Carpet Roamer > Progenta:
www.webshop.progenta.com

Sebo > Sebo Dart:
www.sebo.de

US & CANADA

Händler für Reinigungsmaschinen:

Duplex > Nace Care:
www.nacecare.com

Smart Care Trio > Whittaker:
www.whittakersystem.com

Sebo > Sebo Dart:
www.sebo.de

BERATUNG, PLANUNG UND SCHULUNG FÜR DIE REINIGUNG

BOMA:
www.boma.eu

Progenta:
www.progenta.com



Unterstützung und Beratung bei der Reinigung



Erstellung eines individuellen Wartungsplans



Schulung und Betreuung des
Reinigungspersonals

Für Feedback oder Fragen können Sie uns jederzeit kontaktieren - www.2tec2.com > Kontaktseite.

8. Do's & don'ts

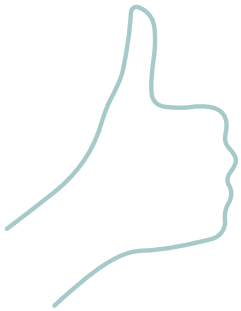

Sie dürfen:

- Viel Wasser verwenden bei der Reinigung. 2TEC2 ist wasserbeständig.
- Vinylreiniger mit einem pH-Wert von 6 - 8,5 dem Wasser für eine gründliche Reinigung hinzufügen.
- Essig mit Wasser mischen (besonders zum Reinigen von Putzresten).
- Verdünntes Ammoniakbleichmittel und Testbenzin verwenden.
- Möbelunterleger oder Untersetzer verwenden, um Kratzer, Dellen oder Spuren von schweren Möbeln zu vermeiden. Heben Sie Möbel an, wenn Sie sie bewegen.
- Matten unter Bürostühle legen. Wählen Sie harte Polyamidrollen.



Nicht verwenden:

- Horizontal rotierende (Reinigungs-)Bürsten. Dadurch wird der Schmutz möglicherweise nicht entfernt.
- Schäumende Reinigungsmittel.
- Aceton.
- Scheuerschwämme.
- Temperaturen über 100°C für mehr als 5 Minuten.
- Gummipolster oder Gummiräder von Bürostühlen, da diese durch Verfärbung bleibende Spuren verursachen können.
- Scharfe Gegenstände, die 2TEC2 irreparabel beschädigen können. Vermeiden Sie dies durch die Verwendung eines geeigneten Schutzes.

9. Fall- studie



Entdecken Sie
unser Video



Auch wenn 2TEC2 durch fehlende oder unzureichende Reinigung stark verschmutzt ist, ist noch nicht alle Hoffnung verloren! Mit Hilfe einer professionellen Tiefenreinigungsmaschine kann der Boden wieder in einen perfekten Zustand gebracht werden.

Scannen Sie den QR-Code oder surfen Sie auf www.2tec2.com und entdecken Sie, wie einfach es sein kann!

10. Häufig gestellte Fragen

Kann 2TEC2 gewischt werden?

Die gewebte Deckschicht von 2TEC2 erfordert Bürsten für eine gute Tiefenreinigung. Das Wischen von 2TEC2 führt zu einer oberflächlichen Pflege, bei der der Schmutz nur herumgeschoben wird. Für ein gutes Endergebnis ist es wichtig, dass sowohl der Schmutz als auch das Reinigungswasser abgesaugt werden.

Warum können Sie keine Reinigungsmittel für die allgemeine Pflege verwenden?

Bei der Verwendung von Seife und Reinigungsmitteln für die allgemeine Pflege besteht die Gefahr, dass Rückstände zwischen den Fäden der Deckschicht zurückbleiben. Nach dem Trocknen werden diese Rückstände klebrig und sammeln Staub und Schmutz an, was zu einem schmutzigen Boden führt. Zur Reinigung stark verschmutzter Böden kann dem Reinigungswasser ein Spritzer Essig zugesetzt werden.

Wie kann 2TEC2 wie neu aussehen?

Um 2TEC2 sauber zu halten, sind 3 Grundvoraussetzungen erforderlich:

- Verwenden Sie sauberes Wasser
- Verwenden Sie eine Bürste mit mittlerer Härte
- Entfernen Sie das verschmutzte Reinigungswasser

Können wir einen Staubsaugerroboter für 2TEC2 verwenden?

Ein Staubsaugerroboter kann für die allgemeine Wartung des 2TEC2 verwendet werden, sofern er über eine vertikal rotierende Bürste verfügt, die Staub und Schmutz löst und anschließend aufsaugt.

Können Fettflecken dauerhafte Verfärbungen verursachen?

Wenn Fettflecken nicht sofort beseitigt werden, können sie zu dauerhaften Verfärbungen führen. Die Sichtbarkeit des Flecks hängt von der Farbe des Bodens ab: je heller die Farbe, desto sichtbarer der Fleck. Auf S. p 8 finden Sie die zugelassenen Produkte.

Was sind Scheuerstellen (scuffing)? Was ist zu tun, wenn 2TEC2 Kratzspuren aufweist?

Scheuerstellen entstehen, wenn zwei Materialien gegeneinander geschabt werden und dabei eine Spur hinterlassen, z. B. wenn eine Rolle oder eine Schuhsohle über 2TEC2 geschleift wird. Scheuern kann zu dauerhaften Schäden am Garn der Deckschicht führen. Wenn es eine Scheuerstelle gibt und das Garn nicht beschädigt ist, kann ein Entfetter helfen, den Fleck zu entfernen. Das Testteam von 2TEC2 hatte gute Ergebnisse mit Orange Power Prowin Plus. Im Falle einer irreversiblen Beschädigung ersetzen Sie die beschädigten Fliesen einfach durch Ersatzfliesen.

Kann eine professionelle Reinigungsmaschine 2TEC2 beschädigen?

Wenn die richtigen Reinigungsmaschinen verwendet werden, sollten keine Schäden auftreten. Wenn Sie jedoch zu lange mit rotierenden Bürsten an derselben Stelle bleiben oder nicht die richtige Art von Bürsten verwenden (zu hart), können die Garne der oberen Schicht beschädigt werden.

Wie kann ich Kaugummi von meinem 2TEC2-Boden entfernen?

Das hängt davon ab, wie lange der Kaugummi schon am Boden klebt. Je länger, desto schwieriger wird es, ihn zu entfernen. Es gibt bestimmte Produkte, die helfen können, wie HG Kaugummientferner. Sie können auch ein Gefrierspray auf den Kaugummi sprühen und ihn dann abkratzen. Gießen Sie lauwarmes Wasser über den Fleck, bürsten Sie den Schmutz weg und spülen Sie mit Wasser nach.

Was ist mit Reinigungsmaschinen, die mit Dampf arbeiten?

Reinigungsmaschinen, die Nassreinigung mit Dampf kombinieren, können für die Pflege von 2TEC2 verwendet werden. Achten Sie jedoch darauf, dass der warme Dampf nicht zu lange an derselben Stelle verbleibt, da dies die oberste Schicht beschädigen kann.

Was ist mit einem teilweise beschädigten Boden zu tun?

Im Falle von Rollen muss der gesamte Boden erneuert werden. Bei der Verlegung von Fliesen ist es möglich, nur die beschädigten Fliesen zu ersetzen. Wir raten immer dazu, nach der Verlegung von 2TEC2 einige Ersatzfliesen aufzubewahren.

Kann 2TEC2 wie ein Holzboden gepflegt werden?

Auch wenn unsere Silva-Kollektion wie ein Holzboden aussieht, kann 2TEC2 nicht mit einem solchen verglichen werden. Wachsen oder ölen Sie 2TEC2-Böden nicht. Befolgen Sie die Reinigungsmethoden, die in dieser Broschüre beschrieben sind.

Kann 2TEC2 an einem Kamin installiert werden?

2TEC2 ist in Bezug auf den Feuerwiderstand als Bfl-s1 klassifiziert, die höchstmögliche Klassifizierung für brennbare Produkte. Dennoch ist es wichtig, in der Nähe von Wärmequellen vorsichtig zu sein. PVC kann bei Verbrennung irreversible Schäden erleiden. Achten Sie auf die Asche von Kaminen, Aschenbechern oder Öfen.

Gesundheitseinrichtungen müssen intensiv und häufig mit Desinfektionsmitteln gereinigt werden.

Kann 2TEC2 dieser intensiven Pflege standhalten?

2TEC2-Garne sind massengefärbt und bis in den Kern gefärbt, was sie außergewöhnlich farbecht macht. Die Verwendung von Chlor, Desinfektionsmitteln oder anderen Reinigungsmitteln führt nicht zum Ausbleichen.

Über unsere Garantie



2TEC2-Hightech-Gewebeböden sind pflegeleicht und so konzipiert, dass sie über lange Zeit schön bleiben. Das macht ihn zur perfekte Bodenbelagslösung für die gewerbliche Nutzung im Gastgewerbe, in Arbeitsbereichen, im Gesundheitswesen und in Mehrfamilienhäusern.

Die richtige Pflege ist entscheidend dafür, dass 2TEC2 die Erwartungen in Bezug auf Haltbarkeit, Aussehen und Hygiene erfüllt.

- Bei normalem Gebrauch und bei korrekter und regelmäßiger Pflege bietet 2TEC2 eine Garantie von 15 Jahren.
- Bei starker Beanspruchung und bei korrekter und regelmäßiger Wartung bietet 2TEC2 eine Garantie von 5 Jahren.
- Bei Nichteinhaltung der Wartungsanweisungen erlischt die Garantie.
- Siehe Garantie & Verkaufsbedingungen.
- Alle von 2TEC2/Le Tissage eingegangenen Verpflichtungen unterliegen unseren allgemeinen Bedingungen.

Zum Zeitpunkt der Veröffentlichung waren alle Angaben in dieser Broschüre korrekt.

2TEC2 behält sich das Recht vor, die Informationen jederzeit zu aktualisieren, da die 2TEC2-Bodenbelagslösungen ständig weiterentwickelt und verfeinert werden. Wenden Sie sich an unseren Kundendienst oder unsere Verkaufsabteilung, um die neuesten Informationen zu erhalten.

2tec2[®]
high tech flooring

Hauptsitz & showroom

Le Tissage S.A.
Chaussée d'Aelbeke 284
7700 Mouscron - Belgien
+32 56 85 47 47
sales@2tec2.com
www.2tec2.com

2TEC2[®] is a registered brand of Le Tissage S.A.